

**OREGON®**

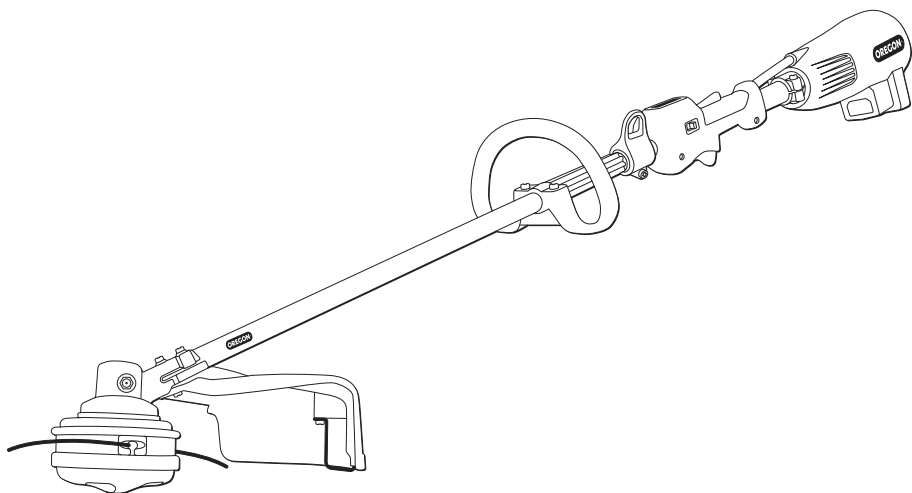

**Oregon® 120V Professional Series™  
ST120VX-NA  
String Trimmer / Coupe-bordure /  
Recortadora**

**Original Instruction Manual  
Manuel d'instruction original  
Manual de instrucciones original**





Instruction Manual . . . . . 4-22

Manuel d'instructions . . . . . 24-42

Manual de instrucciones . . . . . 44-62

## Table of Contents



Important Safety Information . . . . .	5
Safety Signal Definitions . . . . .	5
General Power Tool Safety Warnings . . . . .	5
Safety Symbols. . . . .	8
At a Glance. . . . .	9
Unpacking and Assembly. . . . .	11
Unpacking. . . . .	11
Assembly . . . . .	11
Operation. . . . .	13
Intended Use . . . . .	13
Before Starting Work . . . . .	13
Batteries and Battery Charging . . . . .	13
Fitting the Backpack Battery Carrier . . . . .	13
Fit the Harness. . . . .	13
Balance the String Trimmer . . . . .	13
Starting the String Trimmer . . . . .	14
Stopping the String Trimmer . . . . .	14
Stealth Mode™. . . . .	14
Cutting Techniques . . . . .	14
Tool Reactivation. . . . .	14
Dashboard . . . . .	15
Maintenance. . . . .	16
Mounting the Trimmer Head . . . . .	16
Replacing Trimmer Line . . . . .	16
Lubricating the Gearbox . . . . .	17
Tightening the Line Cutter Knife Screw . . . . .	18
Troubleshooting. . . . .	19
Specifications . . . . .	20
California Emission Control Air Index Information . . . . .	20
Commercial Warranty and Service . . . . .	21
Limited Warranty Coverage . . . . .	21
Servicing Equipment . . . . .	21
Contact Us. . . . .	21
California Emission Control Warranty Statement . . . . .	22

## Important Safety Information

**WARNING:** To reduce the risk of injury, read and understand this instruction manual before using this product.

Save this manual for future reference.

### Safety Signal Definitions

SYMBOL	SIGNAL	MEANING
	<b>DANGER</b>	Indicates that if the danger is not avoided, it will cause serious property damage, injury or death.
	<b>WARNING</b>	Indicates that if the warning is not heeded, it can cause property damage, serious injury or death.
	<b>CAUTION</b>	Indicates that if precautions are not taken, it may cause minor or moderate injury, or property damage.
	<b>IMPORTANT</b>	Following this instruction will increase satisfaction with the tool.

### General Power Tool Safety Warnings

**⚠ WARNING:** Read all safety warnings and instructions. Failure to follow the warnings and instructions may result in electric shock, fire and/or serious injury.

Save all warnings and instructions for future reference.

The term "power tool" in the warnings refers to your mains-operated (corded) power tool or battery operated (cordless) power tool.

#### WORK AREA SAFETY

- **Keep work area clean and well lit.** Cluttered or dark areas invite accidents.
- **Do not operate power tools in explosive atmospheres, such as in the presence of flammable liquids, gases or dust.** Power tools create sparks which may ignite the dust or fumes.
- **Keep children and bystanders away while operating a power tool.** Distractions can cause you to lose control.

#### ELECTRICAL SAFETY

- **Power tool plugs must match the outlet. Never modify the plug in any way.** Unmodified plugs and matching outlets will reduce the risk of electric shock.
- **Avoid body contact with earthed or grounded surfaces, such as pipes, radiators, ranges and refrigerators.** There is an increased risk of electric shock if your body is earthed or grounded.
- **Do not expose power tools to rain or wet conditions.** Water entering a power tool will increase the risk of electric shock. \*\*
- **Do not abuse the cord. Never use the cord for carrying, pulling, or unplugging the power tool. Keep cord away from heat, oil, sharp edges or moving parts.** Damaged or entangled cords increase the risk of electric shock.
- **When operating a power tool outdoors, use an extension cord suitable for outdoor use.** Use of a cord suitable for outdoor use reduces the risk of electric shock.

- **If operating a power tool in a damp location is unavoidable, use a ground fault circuit interrupter (GFCI) protected supply.** Use of a GFCI reduces the risk of electric shock.\*

\*\* Item above: "Do not expose power tools to rain or wet conditions." is applicable to power tools in general; however, **Oregon battery operated 120V Professional Series tools have been specifically designed for operation during exposure to rain or wet conditions.**

\* Item above: "If operating a power tool in a damp location is unavoidable, use a ground fault circuit interrupter (GFCI) protected supply." is applicable to corded power tools in general; however, **use of a GFCI with Oregon battery operated 120V Professional Series tools is not applicable.**

## PERSONAL SAFETY

- **Stay alert, watch what you are doing and use common sense when operating a power tool. Do not use a power tool while you are tired or under the influence of drugs, alcohol or medication.** A moment of inattention while operating power tools may result in serious personal injury.
- **Use personal protective equipment. Always wear eye protection.** Protective equipment such as dust mask, non-skid safety shoes, hard hat or hearing protection used for appropriate conditions will reduce personal injuries.
- **Prevent unintentional starting. Ensure the switch is in the off-position before connecting to power source and/or battery pack, picking up or carrying the tool.** Carrying power tools with your finger on the switch or energizing power tools that have the switch on invites accidents.
- **Remove any adjusting key or wrench before turning the power tool on.** A wrench or a key left attached to a rotating part of the power tool may result in personal injury.
- **Do not overreach. Keep proper footing and balance at all times.** This enables

better control of the power tool in unexpected situations.

- **Dress properly. Do not wear loose clothing or jewelry. Keep your hair, clothing and gloves away from moving parts.** Loose clothes, jewelry or long hair can be caught in moving parts.
- **If devices are provided for the connection of dust extraction and collection facilities, ensure these are connected and properly used.** Use of dust collection can reduce dust-related hazards.
- **Do not let familiarity gained from frequent use of tools allow you to become complacent and ignore tool safety principles.** A careless action can cause severe injury within a fraction of a second.

## POWER TOOL USE AND CARE

- **Do not force the power tool. Use the correct power tool for your application.** The correct power tool will do the job better and safer at the rate for which it was designed.
- **Do not use the power tool if the trigger does not turn it on and off.** Any power tool that cannot be controlled with the trigger is dangerous and must be repaired.
- **Disconnect the plug from the power source and/or remove the battery pack, if detachable, from the power tool before making any adjustments, changing accessories, or storing power tools** Such preventive safety measures reduce the risk of starting the power tool accidentally.
- **Store idle power tools out of the reach of children and do not allow persons unfamiliar with the power tool or these instructions to operate the power tool.** Power tools are dangerous in the hands of untrained users.
- **Maintain power tools. Check for misalignment or binding of moving parts, breakage of parts, and any other condition that may affect the power tool's operation. If damaged, have the power tool repaired before use.** Many accidents are caused by poorly maintained power tools.
- **Keep cutting tools sharp and clean.**

Properly maintained cutting tools with sharp cutting edges are less likely to bind and are easier to control.

- **Use the power tool, accessories and tool bits etc. in accordance with these instructions, taking into account the working conditions and the work to be performed.** Use of the power tool for operations different from those intended could result in a hazardous situation.
- **Keep handles and grasping surfaces dry, clean and free from oil and grease.** Slippery handles and grasping surfaces do not allow for safe handling and control of the tool in unexpected situations.

### BATTERY TOOL USE AND CARE

- **Recharge only with the charger specified by the manufacturer.** A charger that is suitable for one type of battery pack may create a risk of fire when used with another battery pack.
- **Use power tools only with specifically designated battery packs.** Use of any other battery packs may create a risk of injury and fire.
- **When battery pack is not in use, keep it away from other metal objects, like paper clips, coins, keys, nails, screws or other small metal objects that can make a connection from one terminal to another.** Shorting the battery terminals together may cause burns or a fire.
- **Under abusive conditions, liquid may be ejected from the battery; avoid contact. If contact accidentally occurs, flush with water. If liquid contacts eyes, seek medical help.** Liquid ejected from the battery may cause irritation or burns.
- **Do not use a pack or tool that is damaged or modified.** Damaged or modified batteries may exhibit unpredictable behavior resulting in fire, explosion or risk of injury.
- **Do not expose a battery pack or tool to fire or excessive temperature. Exposure to fire or temperature above 130 °C (265 °F) may cause explosion.**
- **Follow all charging instructions and do not charge the battery pack or tool outside the temperature range specified**

**in the instructions.** Charging improperly or at temperatures outside the specified range may damage the battery and increase the risk of fire.

### SERVICE

- **Have your power tool serviced by a qualified repair person using only identical replacement parts.** This will ensure that the safety of the power tool is maintained.
- **Never service damaged battery packs. Service of battery packs should only be performed by the manufacturer or authorized service providers.**

### STRING TRIMMER SAFETY WARNINGS











**⚠ DANGER:** Keep hands away from trimming line. Contact with trimming line will result in serious personal injury.

**⚠ WARNING:** To reduce risk of injury, keep all parts of the body away from the trimming line. Do not remove cut material or hold material to be cut when trimming line is moving. Make sure the transportation lockout is activated when clearing jammed material. Trimming line coasts after being turned off. A moment of inattention while operating the trimmer may result in serious personal injury.

- **Do not use any accessories other than specific Trimmer Head and Trimmer Line specified.** The use of any other accessory or attachment may increase the risk of injury.
- **Keep guards in place and in working order.**
- **Oregon Professional Series 120V tools have been specifically designed for safe operation during exposure to rain or in wet conditions, but should be stored in a dry location.**

## Safety Symbols

These symbols appear on the ST120VX-NA.

SYMBOL	MEANING	EXPLANATION
	<b>Safety alert</b>	A danger, warning, or caution.
	<b>Follow instructions</b>	Read and follow instructions in this manual carefully before assembling, operating, or servicing the product.
	<b>Protect bystanders</b>	Clear the area of bystanders, children, and pets within a minimum 50 ft (15 m) radius. Encourage bystanders to wear eye protection.
	<b>Beware of flying debris</b>	This product may throw debris, which can cause personal injury or property damage, either directly or by ricocheting 50 ft (15 m) or farther. Make sure the guard and handle are correctly installed and undamaged.
	<b>Use nylon cutting lines only—never use metal blades</b>	Use only the nylon cutting lines recommended in the Specifications section. Do not use wire, which could break off and cause fatal injury.
 	<b>Risk of eye injury</b> <b>Protect your eyes and face</b>	Wear protective safety glasses or goggles, a face mask, and if necessary, an approved safety hardhat. Guard against dust and debris-related injuries and illnesses by controlling dust at the source if possible.
 	<b>Protect your body</b>	Wear the appropriate, approved personal protective equipment, including hearing protection and substantial footwear.
	<b>Protect your hands</b>	Wear heavy-duty, non-slip work gloves to improve your grip and help protect your hands when operating the tool.



# At a Glance

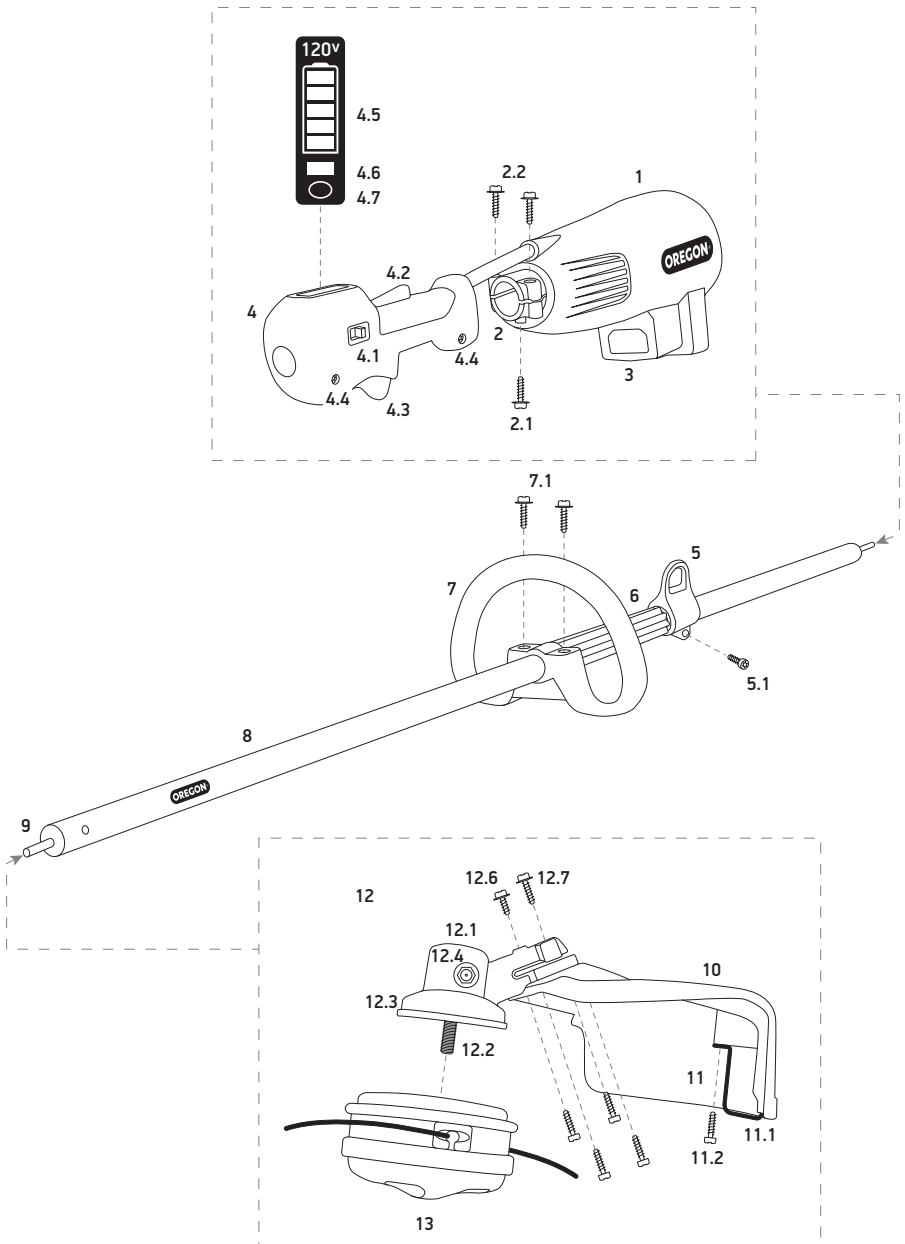

- 1 Powerhead
- 2 Powerhead Clamp
  - 2.1 Locking Screw/Washer
  - 2.2 Clamp Screws/Washers
- 3 Power Socket
- 4 Control Handle
  - 4.1 Transportation Lockout
  - 4.2 Trigger-Lock Lever
  - 4.3 Variable Speed Trigger
  - 4.4 Clamp Screws
  - 4.5 Dashboard
  - 4.6 Stealth Mode Indicator
  - 4.7 Stealth Mode Button
- 5 Harness Loop
  - 5.1 Loop Screw
- 6 Spacer Sleeve
- 7 Front Handle
  - 7.1 Handle Screws/Washers
- 8 Drive Tube
- 9 Internal Drive Shaft
- 10 Guard
- 11 Line Cutter
  - 11.1 Knife
  - 11.2 Knife Screw
- 12 String Trimmer Attachment
  - 12.1 Gearbox
  - 12.2 Threaded Shaft
  - 12.3 Thrust Plate
  - 12.4 Filler Zerk
  - 12.5 Shaft Block Hole
  - 12.6 Locking Screw/Washer
  - 12.7 Clamp Screw/Washer
- 13 Trimmer Head
- 14 Combination Tool
- 15 Blocking Pin/Rubber Stopper  
(stored inside of Combination Tool)

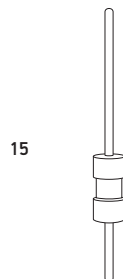
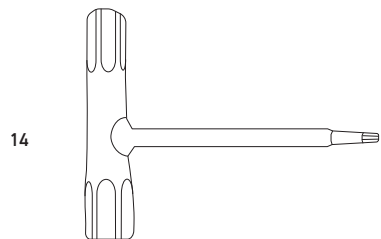
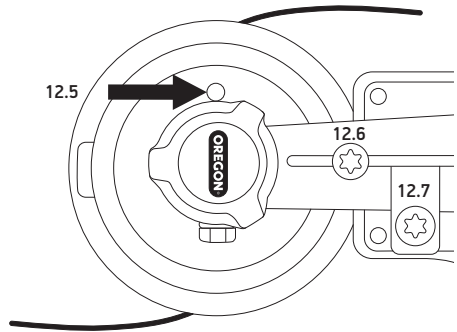

# Unpacking and Assembly

## Unpacking

### What's in the boxes?

The string trimmer requires assembly before use. These items ship with the string trimmer:

- Powerhead
- Front trimmer handle
- Drive tube assembly
- Harness loop
- String trimmer attachment assembly
- Combination tool with blocking pin

Remove the string trimmer assemblies from each box and inspect them carefully to ensure no damage has occurred during shipping and that no parts are missing. If any parts are damaged or missing, do not use the string trimmer. Contact Oregon® Customer Service to obtain replacement parts at 888.313.8665.

## Assembly

Place tool assemblies on a workbench.

1. Loosen the harness loop screw (1) and slide onto the motor housing end of the drive tube. Wait until fully assembled to tighten the screw.

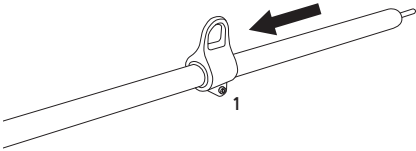

2. Remove the powerhead locking screw/washer on the bottom of the powerhead (2).

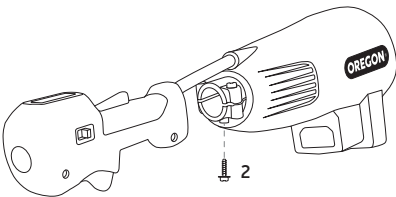

3. Loosen the recessed control handle clamp screws (3) and the powerhead clamp screws (4). Insert the motor housing end of the drive tube through the control handle and into powerhead clamp until it is firmly seated in the powerhead (5).

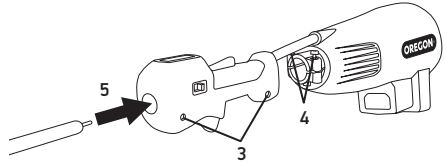

4. Rotate the drive tube to locate and align to the hole in the powerhead. Insert the powerhead locking screw/washer (2) and tighten to 60 inch-pounds with the included combination tool.

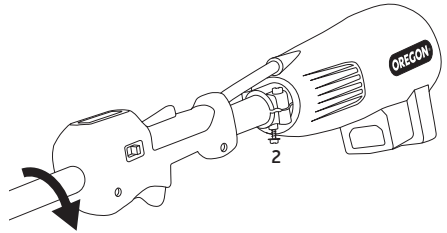

**⚠ WARNING:** To reduce risk of injury, the locking screw must be in place and tightened properly.

5. Tighten the powerhead clamp screws to 60 inch-pounds with the included combination tool.
6. Position the control handle so that the throttle cable is taut (6). Align the control handle to center the battery indicator over the drive tube and tighten the recessed clamp screws to 45 inch-pounds.

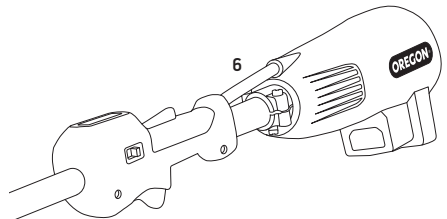

7. Slide the harness loop to the control handle (7) and tighten the clamp screw to 35 inch-pounds.

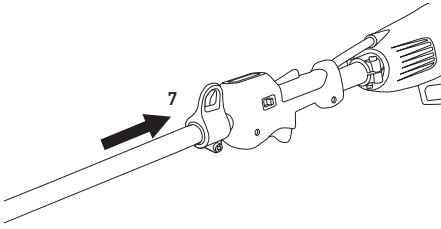

8. Slide the spacer sleeve to the harness loop (8).

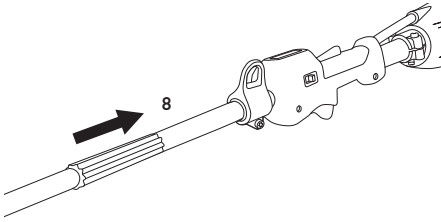

9. Loosen the screws on the front handle and slide it onto the drive tube (9).

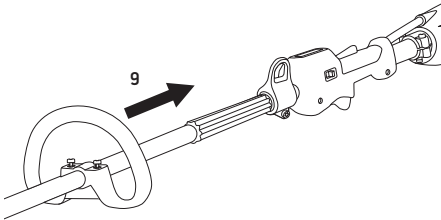

10. Push and rotate the internal drive shaft until it seats into the powerhead (10).

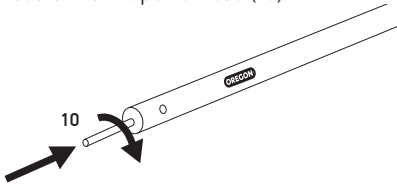

11. Remove the attachment locking screw/washer on top of the string trimmer attachment (11).

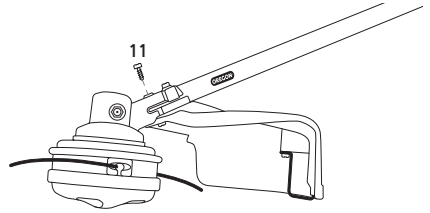

12. Loosen the clamp screw on the string trimmer attachment. Push and rotate the string trimmer attachment until it couples with the drive shaft (12).

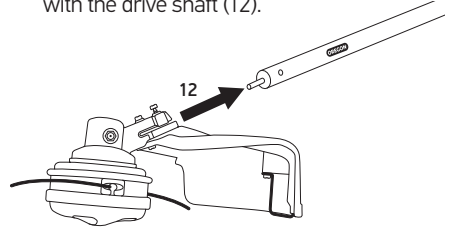

13. Rotate to locate and align to the hole in the drive tube. Insert the attachment locking screw/washer and tighten to 60 inch-pounds.

**⚠ WARNING:** To reduce risk of injury, the locking screw must be in place and tightened properly.

14. Tighten attachment clamp screw to 60 inch-pounds (13).

15. Align and adjust the front handle for a comfortable working position and tighten the clamp screw to 50 inch-pounds (14). Reposition as needed.

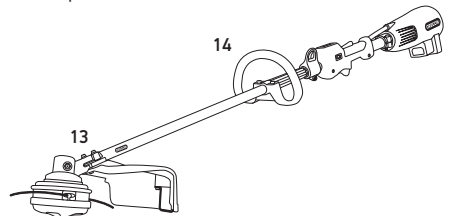

**⚠ WARNING:** To reduce risk of injury, all guards must be in place.

## Operation

### Intended Use

Use your string trimmer equipped with the appropriate cutting attachment only for cutting grass, light brush, and similar material. Do not use it for other purposes, since misuse may result in personal injury or property damage, including damage to the machine.

### Before Starting Work



**Read the Original Instruction Manual for the Battery and Backpack Battery Carrier carefully before assembling, operating, or servicing the product.**

- Check the battery, tool, and backpack battery carrier are in good condition.
- Check for misalignment or bending of moving parts, breakage of parts, and any other condition that may affect the power tool's operation.
- Check that all guarding is in place and in good condition.
- Check condition of backpack harnesses, straps, and zippers.
- Make sure the battery cable, plug, and power socket are not damaged.

To repair or replace any damage or worn part, contact Oregon or an authorized Oregon servicing dealer.

### Batteries and Battery Charging

- Batteries must be used, stored and charged within battery use, storage, charging temperature ranges outlined in the Specifications section of this manual.
- Oregon 120V Professional Series tools are intended for use only with Oregon 120V Professional Batteries. Read and follow all instructions provided in the Oregon 120V Professional Battery Operators Manual.
- Oregon 120V Professional Batteries must be charged only by Oregon 120V Professional Charger. Read and follow all instructions provided in the Oregon 120V Professional Charger Operators Manual.

### Fitting the Backpack Battery Carrier

**▲ WARNING:** The Oregon 120V Professional Batteries should only be used with a battery carrier supplied by Oregon. Failure to use any other carrier or method may result in injury.

- Insert the Oregon Professional Series Battery into the Backpack Battery Carrier.
- Insert the plug of the battery cable into the battery socket—make certain the battery plug is completely seated into the power socket of the battery.
- Lift the backpack on your body and fit the carrier as described in the Oregon Backpack Battery Carrier Instructions Guide.

### Fit the Harness

- Put on shoulder strap.
- Adjust length of strap. The carabiner (1) should be about a hand's width below operator's hip.
- Detach harness by pressing down on the carabiner bar and pull the harness loop (2) out of the carabiner.

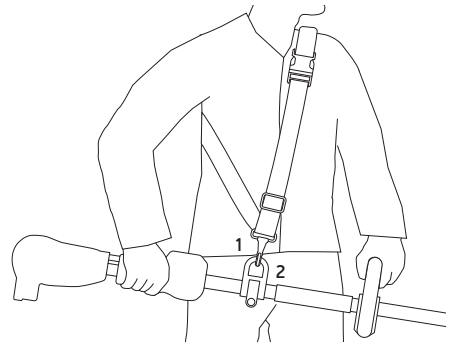

### Balance the String Trimmer

- Attach carabiner to the harness loop on the drive tube.
- Loosen the screw (3).
- Adjust harness loop.
- Tighten screw.

- Check position and comfort by allowing trimmer to hang freely.
- Make adjustments as necessary.

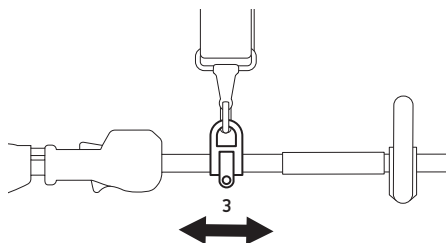

### Starting the String Trimmer

- Before plugging in the string trimmer make certain the transportation lockout is activated.
- Fully insert the plug into the power socket. When fully inserted, the LED lights on the dashboard will activate and be accompanied by an audible beep.
- Hold the power tool by both hands, with one hand on the control handle and one hand on the front handle.
- Deactivate the transportation lockout.
- Engage the trigger-lock lever and press the variable speed trigger to activate the blade. Continue to press the variable speed trigger for normal operation.

### Stopping the String Trimmer

- Release the variable speed trigger to stop the trimmer head from spinning.
- Upon release of the variable speed trigger, remove your hand from the trigger-lock lever.

### Stealth Mode™

The Oregon ST120VX-NA has a Stealth Mode which reduces peak speed by 20%. The ST120VX-NA in Stealth Mode can reduce noise up to 80% and extend run time more than 60%.

- To activate Stealth Mode, press the Stealth Mode button beneath the dashboard. A blue light above the button indicates the tool is in Stealth Mode.

- Press the button again to deactivate Stealth Mode and return to full speed.

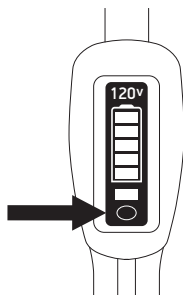

### Cutting Techniques

#### MOWING

Hold trimmer with both hands. Swing the trimmer back and forth in an arc with the cutting attachment at the desired cutting height. Avoid contact with fences, walls, rocks, sensitive plants and trees, etc.









### Tool Reactivation

When the string trimmer has not been in use for 45 seconds it will enter a dormant mode, during which engaging the trigger lock lever and pressing the variable speed trigger will result in the blue Stealth Mode light blinking rapidly.





- Press the Stealth Mode button and the string trimmer will immediately re-activate and the dashboard will show battery charge state.

## Dashboard

The dashboard is located on the control handle of the Oregon ST120VX-NA and displays the current charge state of the battery connected to the tool and any faults from the tool or battery.

INDICATORS						
<b>LEDs</b>	5 green LEDs 	4 green LEDs 	3 green LEDs 	2 green LEDs 	1 green LED 	1 red LED 
<b>MEANING</b>	Full charge 100% to 81%	80% to 61%	60% to 41%	40% to 21%	20% to 10%	Low power <10%

To determine the approximate number of hours the tool has been operated, insert the battery plug and press the Stealth Mode button for 3 seconds.

INDICATORS	
<b>LEDs</b>	<div style="display: flex; justify-content: space-around;"> <div style="text-align: center;"> <p>none</p>  </div> <div style="text-align: center;"> <p>blue LED flash</p>  </div> </div>
<b>SOUND</b>	<div style="display: flex; justify-content: space-around;"> <div style="text-align: center;"> <p>1 beep</p>  </div> <div style="text-align: center;"> <p>beep</p>  </div> </div>
<b>MEANING</b>	<div style="display: flex; justify-content: space-around;"> <div style="text-align: center;"> <p>&lt;49 hours</p> </div> <div style="text-align: center;"> <p>1 blue LED flash and beep for every 50 hours</p> </div> </div>

## Maintenance

### Mounting the Trimmer Head

**⚠ WARNING:** To reduce risk of injury, disconnect the battery from the power tool before making any adjustments, changing accessories, or transporting.

- Use only Oregon Lightning Load trimmer head.
- Place the string trimmer so that the threaded shaft (1) coming out of the gear box faces upwards.
- Be sure that the thrust plate (2) is in place on the gear box over the spline on the threaded shaft.
- Insert the blocking pin into the shaft block hole (3) in the gear box so that the pin stops the threaded shaft rotation. Note, the shaft block hole has a rubber stopper designed to hold the blocking pin in place while mounting or removing the trimmer head.

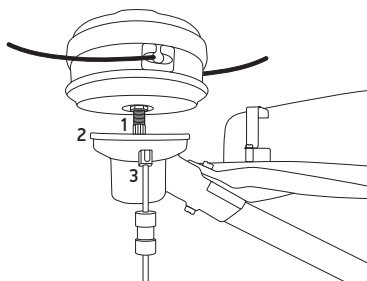

- With the blocking pin in place and one hand holding the gear box, rotate the trimmer head counter clockwise with other hand to tighten FIRMLY until you can no longer rotate the head (4).
- Remove the blocking pin from the gear box.
- Remove the trimmer head in reverse, rotating the trimmer head clockwise (5).

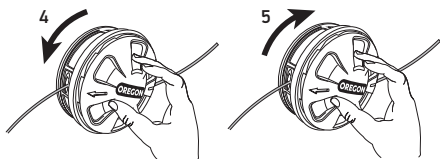

### Replacing Trimmer Line

**⚠ WARNING:** To reduce risk of injury, disconnect the battery from the power tool before making any adjustments, changing accessories, or transporting.

Before replacing the trimmer line:

- Use only Oregon 0.095" Magnum Supertwist Line or Generic 0.095 mm round nylon line.
- Pull any remaining trimmer line through an eyelet of the trimmer head.
- Cut a length of new trimmer line about 25 ft (7.6 m) long.
- Turn the knob so the arrows on the surface of the head point to the eyelets on the trimmer head.

To replace the trimmer line:

- Insert trimmer line through an eyelet in the side of the trimmer head (1) until the trailing end of the trimmer line exits through the other eyelet in the trimmer head (2).

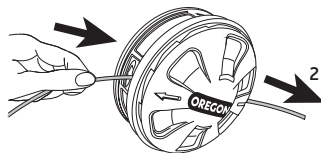
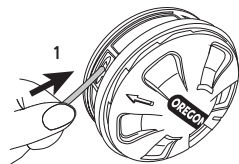



- Pull the leading end of the trimmer line until the leading end and the trailing end are about the same length (3).

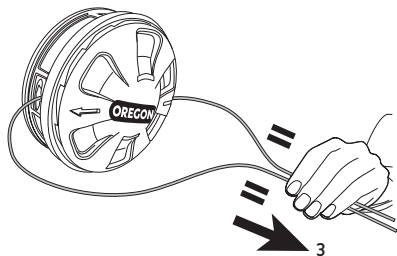

- Turn the knob counter-clockwise (4) to wind the trimmer line.

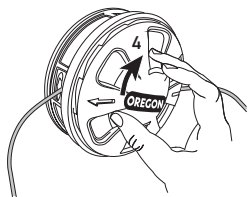

- Pull both ends of the trimmer line to tighten the line inside the trimmer head (5).

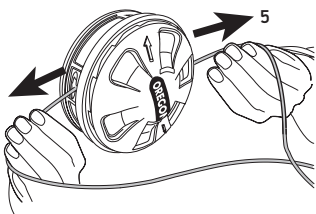

- Turn the knob counter-clockwise to wind the line until about 5–6 in (13–15 cm) of line protrudes from each eyelet (6).

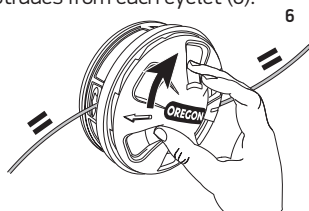

## Lubricating the Gearbox

**⚠ WARNING:** To reduce risk of injury, disconnect the battery from the power tool before making any adjustments, changing accessories, or transporting.

**⚠ CAUTION:** To reduce risk of injury, check the grease level after every 25 hours of operation and add Premium High Temperature Lithium Wheel Bearing Grease Grade NLGI #2 as follows:

- Unscrew filler zerk.
- Assess grease level on the inside of gearbox.
- Refit and firmly tighten the filler zerk.

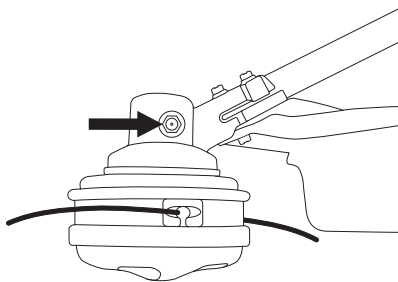

- If no grease was visible, use a grease gun fitted with a needle tip adapter (see below) to insert no more than 5 g (0.2 oz.) of grease into the gearbox.

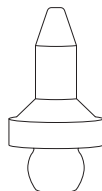

## Tightening the Line Cutter Knife Screw





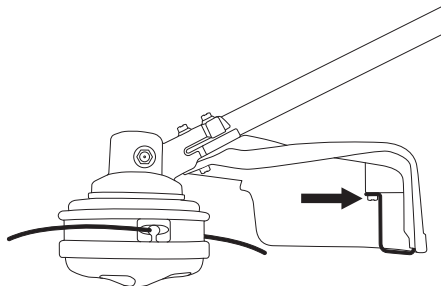













**⚠ WARNING:** To reduce risk of injury, disconnect the battery from the power tool before making any adjustments, changing accessories, or transporting.

Periodically check the line cutter knife screw to maintain cutter connection. Firmly tighten as needed.



## Troubleshooting

All of the tools in the Oregon Professional Series have the ability to self-diagnose issues. Below is a table of fault codes the tool can display through the dashboard.

INDICATORS		POSSIBLE CAUSE	RECOMMENDED ACTION
LEDs	SOUND		
<p>none</p> 	<p>none</p> 	<p>Trigger not pulled.</p>	<p>Pull trigger.</p>
<p>1 continuous red light</p>  <p>red</p>	<p>steady on</p> 	<p>Cutting head is jammed.</p>	<p>Disconnect the battery plug from tool and remove obstruction from cutting head.</p>
<p>1 slow blinking red light</p>  <p>red</p>	<p>slow beep (repeating)</p> 	<p>Battery is fully discharged.</p>	<p>Charge battery.</p>
<p>alternating green and red lights</p>  <p>green red</p>	<p>rapid beep (repeating)</p> 	<p>Battery fault.</p>	<p>Try a different battery. Contact authorized repair center.</p>
<p>4 green, 1 red, 1 blue quick blinking lights</p>  <p>green green green green red blue</p>	<p>very rapid short beep (repeating)</p> 	<p>Hardware fault.</p>	<p>Unplug, wait 30 seconds, plug back in. Service tool. Contact authorized repair center.</p>
<p>1 short, 1 long blinking red light</p>  <p>red</p>	<p>1 short, 1 long beep</p> 	<p>Battery too hot.</p>	<p>Try a different battery. Allow battery to cool.</p>
<p>2 short, 1 long blinking red light</p>  <p>red</p>	<p>2 short, 1 long beep</p> 	<p>Tool over temp.</p>	<p>Allow tool to cool. Check for blocked vents.</p>
<p>4 green and 1 red continuous lights</p>  <p>green green green green red</p>	<p>none</p> 	<p>Failed dashboard.</p>	<p>Replace dashboard.</p>
<p>5 blinking green lights</p>  <p>green green green green green</p>	<p>none</p> 	<p>Trigger pulled while battery plug inserted.</p>	<p>Release trigger. Unplug tool. Check for stuck trigger. Plug in tool.</p>

## Specifications

For a full list of replacement parts, please visit [OregonProducts.com](http://OregonProducts.com).

TRIMMER ST120VX-NA		
Weight (w/ trimmer head)	12.1 lb (5.5 kg)	
Length (w/ trimmer head)	73.5 in (1867 mm)	
Swath diameter	16.5 in (420 mm)	
Replacement line	Use only Oregon 0.095" Magnum Supertwist Line or Generic 0.095 mm round nylon line.	
Replacement head	Use only Oregon Lighting Load trimmer head.	
	HIGH	STEALTH MODE
Trimmer head speed	5500 rpm	4400 rpm
Bystander decibel rating (per ANSI B172.3)	62 dB(A)	52 dB(A)
Run time estimates (with BX975 Battery)	2.6 hours	4.1 hours
TEMPERATURE RANGES		
Operating temperature range	14°F to 113°F (-10°C to 45°C)	
Charging temperature range	32°F to 86°F (0°C to 30°C)	
Storage temperature range	-4°F to 140°F (-20°C to 60°C)	

## California Emission Control Air Index Information

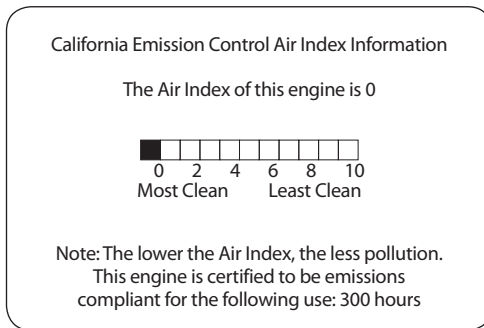

## Emissions Durability Period

The stated Durability Period listed on Oregon 120V Professional Series equipment refers only to the minimum emissions period tools must meet or exceed to qualify as Zero Emission Equipment in the State of California.

## Commercial Warranty and Service

### Limited Warranty Coverage

Oregon offers the original purchaser as the end-user a two (2) year limited warranty, and a ninety (90) day limited warranty on products purchased for rent to other end-users. Visit [www.OregonProducts.com](http://www.OregonProducts.com) for complete Oregon® 120V Professional Series™ product warranty and service information.

The Oregon 120V Professional Series limited warranty covers the following products: BL120V-NA Backpack Blower, ST120V-NA String Trimmer, HT120V-NA Hedge Trimmer, EG120V-NA Edger, BX975-UV Battery, BX650-UV Battery, C1600-NA Charger, CD01120VX-NA Battery-to-Tool Cable, BPBXOR01-UV Backpack and, BPBXS01-UV Backpack. Purchaser is responsible for maintaining original proof of purchase.

### Servicing Equipment

Oregon 120V Professional Series tools and equipment (tools, batteries, chargers, backpacks, accessories and components) are designed to be serviceable by a qualified repair person using only original Oregon replacement parts. Only use Oregon Authorized Service Centers. Visit [www.OregonProducts.com](http://www.OregonProducts.com) for a list of Authorized Oregon 120V Professional Series Service Center locations, access product manuals, review authorized replacement and service parts and view how-to videos.

### Contact Us

You can call Oregon's customer service department at 1-800-223-5168, ext. 1. We're here to take your calls between 6:30 a.m. and 4:00 p.m. (Pacific Time) Monday through Friday. You can also email us at [TechnicalServices@oregonproducts.com](mailto:TechnicalServices@oregonproducts.com) for warranty and service information. You can find an authorized service center listed at [www.OregonProducts.com](http://www.OregonProducts.com).

Address:

Attn: Oregon Technical Services  
RE: OPE – 120V Series  
4909 SE International Way  
Portland OR 97222 USA

The following California Emission Control Warranty is valid in the state of California only:

## California Emission Control Warranty Statement

### YOUR WARRANTY RIGHTS AND OBLIGATIONS

The California Air Resources Board and Blount International, Inc. are pleased to explain the emission control system warranty on your 2018 Zero Emission Equipment. In California, new small off-road engines must be designed, built and equipped to meet the State's stringent anti-smog standards. Blount International, Inc. must warrant the emission control system on your Zero Emission Equipment engine for the periods of time listed below provided there has been no abuse, neglect or improper maintenance of your small off-road engine.

Your emission control system includes the motor, controller, battery, charger and other emission-related assemblies.

Where a warrantable condition exists, Blount International, Inc. will repair your Zero Emission Equipment at no cost to you including diagnosis, parts and labor.

### MANUFACTURER'S WARRANTY COVERAGE:

The Zero Emission Equipment is warranted for two years. If any emission-related part on your engine is defective, the part will be repaired or replaced by Blount International, Inc.

### OWNER'S WARRANTY RESPONSIBILITIES:

- As the Zero Emission Equipment owner, you are responsible for the performance of the required maintenance listed in your owner's manual. Blount International, Inc. recommends that you retain all receipts covering maintenance on your Zero Emission Equipment, but Blount International, Inc. cannot deny warranty solely for the lack of receipts or for your failure to ensure the performance of all scheduled maintenance.

- As the Zero Emission Equipment owner, you should however be aware that Blount International, Inc. may deny you warranty coverage if your Zero Emission Equipment or a part has failed due to abuse, neglect, improper maintenance or unapproved modifications.

- You are responsible for presenting your Zero Emission Equipment engine to a Blount International, Inc. Authorized Oregon Outdoor Power Equipment Dealer as soon as a problem exists. The warranty repairs should be completed in a reasonable amount of time, not to exceed 30 days.

If you have any questions regarding your warranty rights and responsibilities, you should contact Blount International, Inc. Technical Services at 1-800-223-5168.

### DEFECT MATERIAL COVERAGE:

Blount International, Inc. further warrants that the Zero Emission Equipment is designed, built, and equipped so as to conform with all applicable regulations adopted by the Air Resources Board and is free from defects in materials and workmanship that cause the failure of a warranted part to be identical in all material respects to the part as described in the manufacturer of zero-emission small off-road equipment's application for certification for two years.

### EMISSION CONTROL SYSTEM WARRANTY PARTS LIST:

- Battery
- Charger
- Motor
- Controller



## Table des matières

Consignes de sécurité importantes . . . . .	25
Définitions des signaux de sécurité . . . . .	25
Avertissements généraux de sécurité de l'outil électrique. . . . .	25
Symboles de sécurité . . . . .	28
Résumé . . . . .	29
Déballage et assemblage . . . . .	31
Déballage . . . . .	31
Assemblage . . . . .	31
Fonctionnement . . . . .	33
Utilisation prévue . . . . .	33
Avant de démarrer le travail . . . . .	33
Batteries et charge de la batterie . . . . .	33
Installation du support sac-à-dos de batterie . . . . .	33
Installation du harnais . . . . .	33
Équilibrage du coupe-bordure. . . . .	33
Démarrage du coupe-bordure . . . . .	34
Arrêt du coupe-bordure. . . . .	34
Stealth Mode™. . . . .	34
Techniques de coupe . . . . .	34
Réactivation de l'outil . . . . .	34
Tableau de bord . . . . .	35
Entretien . . . . .	36
Montage de la tête de coupe. . . . .	36
Remplacement du fil de coupe . . . . .	36
Lubrification de la boîte de vitesses . . . . .	37
Serrage de la vis de la lame coupe-fil . . . . .	38
Dépannage. . . . .	39
Spécifications . . . . .	40
Renseignements sur l'indice californien de contrôle des émissions . . . . .	40
Garantie et service commerciaux . . . . .	41
Garantie limitée . . . . .	41
Matériel d'entretien . . . . .	41
Communiquer avec nous . . . . .	41
California emission control déclaration de garantie vos droits et obligations de garantie . . . . .	42





## Consignes de sécurité importantes

**AVERTISSEMENT** : Pour réduire le risque de blessure, veuillez lire et comprendre le présent manuel d'instructions avant d'utiliser ce produit.

Conserver ce manuel pour une consultation ultérieure.

### Définitions des signaux de sécurité

SYMBOLE	SIGNAL	SIGNIFICATION
	<b>DANGER</b>	Indique que si le danger n'est pas évité, il peut entraîner des dommages importants, des blessures ou la mort.
	<b>AVERTISSEMENT</b>	Indique que si l'avertissement n'est pas considéré, il peut entraîner des dommages, des blessures ou la mort.
	<b>MISE EN GARDE</b>	Indique que si des précautions ne sont pas prises, cela peut entraîner des blessures mineures ou modérées ou des dommages.
	<b>IMPORTANT</b>	En suivant cette consigne, la satisfaction envers cet outil augmentera.

### Avertissements généraux de sécurité de l'outil électrique

**⚠ AVERTISSEMENT** : Lire tous les avertissements et les consignes de sécurité. Le non-respect des avertissements et des consignes peut entraîner une électrocution, un incendie et/ou de graves blessures.

Conserver tous les avertissements et toutes les directives pour pouvoir vous y reporter à tout moment.

Le terme « outil électrique » dans les avertissements fait référence à votre outil électrique alimenté par secteur (avec fil) ou par batterie (sans fil).

#### SÉCURITÉ DE LA ZONE DE TRAVAIL

- **La zone de travail doit être maintenue propre et bien éclairée.** Les zones de travail trop sombres ou encombrées sont source d'accidents.
- **Ne pas faire fonctionner les outils électriques dans des atmosphères explosives, notamment en présence de liquides, de gaz ou de poussières inflammables.** Les outils électriques produisent des étincelles qui pourraient enflammer les poussières ou les vapeurs inflammables.
- **Tenir les enfants et les passants à l'écart lors de l'utilisation d'un outil électrique.** Les distractions peuvent faire perdre le contrôle.

#### SÉCURITÉ ÉLECTRIQUE

- **Les fiches de branchement de l'outil électrique doivent correspondre aux prises électriques murales. Ne jamais modifier la fiche de quelque façon que ce soit.**  
L'utilisation de fiches non modifiées et de prises correspondantes réduira le risque de choc électrique.
- **Éviter tout contact corporel avec les surfaces mises à la terre, comme les tuyauteries, les radiateurs, les cuisinières et les réfrigérateurs.** Le risque de choc électrique augmente si votre corps est mis à la terre.
- **Ne pas exposer les outils électriques à la pluie ou à l'eau.** La pénétration d'eau dans un outil électrique augmente le risque de choc électrique. \*\*
- **Ne pas endommager le cordon. Ne jamais utiliser le cordon électrique pour transporter, tirer ou débrancher la machine. Tenir le cordon à l'écart des sources de chaleur, de l'huile, des bords tranchants ou des pièces mobiles.** Les cordons endommagés ou emmêlés augmentent le risque de choc électrique.
- **Lors du fonctionnement d'un outil électrique à l'extérieur, utiliser une rallonge adaptée à l'usage à l'extérieur.** L'utilisation d'un cordon adapté à l'extérieur diminue le risque de choc électrique.

- **Si l'utilisation d'un outil électrique dans un endroit humide est inévitable, utiliser une alimentation protégée par un disjoncteur de fuite à la terre (DFT).** L'utilisation d'un DFT réduit le risque de choc électrique. \*

\*\* article ci-dessus : « Ne pas exposer les outils motorisés à la pluie ou à l'eau. » s'applique aux outils électriques en général; cependant, **les outils Oregon 120 V Professional Series alimentés par batterie ont été spécialement conçus pour fonctionner dans des conditions humides ou pluvieuses.**

\* article ci-dessus : « Si l'utilisation d'un outil électrique dans un endroit humide est inévitable, l'utilisation d'une alimentation protégée par un disjoncteur de fuite à la terre (DFT) » s'applique aux outils électriques avec fil en général; cependant, **l'utilisation d'un DFT avec des outils Oregon 120V Professional Series alimentés par batteries ne s'appliquent pas.**

## SÉCURITÉ PERSONNELLE

- **Rester concentré sur la tâche à accomplir et faire preuve de bon sens lors de l'utilisation d'un outil électrique. Ne pas utiliser d'outil électrique en état de fatigue ou d'altération du comportement lié à la prise de drogues, d'alcool ou de médicaments.** Un moment d'inattention lors de l'utilisation d'outils électriques en fonctionnement peut entraîner des blessures graves.
- **Porter un équipement de protection individuelle. Porter à tout moment une protection oculaire.** Le port d'équipements de protection, comme un masque à poussières, des chaussures de sécurité antidérapantes, un casque de chantier ou une protection auditive, adaptés aux conditions permet de réduire les blessures.
- **Prévenir le démarrage intempestif de l'outil. S'assurer que l'interrupteur est en position « OFF » (arrêt) avant de brancher la machine à une source d'alimentation électrique ou à une batterie et avant de soulever et de transporter l'outil.** Le transport d'outils électriques tout en ayant le doigt sur l'interrupteur ou encore la mise sous tension des outils motorisés alors que l'interrupteur est en position « ON » (marche) est source d'accidents.
- **Retirer toute clé de réglage ou clé à molette avant de mettre l'outil électrique sous tension.** Une clé restée fixée à une pièce tournante de l'outil électrique peut être cause de blessures.

- **Ne pas se pencher trop loin. Conserver un bon appui sur les jambes à tout moment.** Ceci permet de mieux contrôler l'outil électrique dans les situations inattendues.
- **Avoir une tenue appropriée. Ne pas porter de vêtements amples ni de bijoux. Tenir les cheveux, les vêtements et les gants éloignés des pièces en mouvement.** Les vêtements amples, les bijoux ou les cheveux longs peuvent être pris dans des pièces en mouvement.
- **Si des dispositifs sont fournis pour le raccordement à des appareils d'extraction et de récupération des poussières, s'assurer que ceux-ci sont connectés et utilisés comme il se doit.** L'utilisation d'appareils de récupération des poussières peut réduire les dangers liés à la présence de poussières.
- **La bonne connaissance des outils découplant d'une utilisation fréquente de ceux-ci ne doit pas être source de complaisance et ne doit pas vous faire ignorer les principes de sécurité de base associés à l'outil concerné.** Un acte imprudent peut causer de graves blessures en une fraction de seconde.

## UTILISATION ET ENTRETIEN DE L'OUTIL ÉLECTRIQUE

- **Ne pas forcer l'outil. Utiliser l'outil électrique adapté à l'utilisation souhaitée.** L'outil électrique adapté sera plus efficace et plus sûr lorsqu'il est utilisé à la vitesse pour laquelle il a été conçu.
- **Ne pas utiliser l'outil électrique si l'interrupteur de marche/arrêt ne fonctionne pas correctement.** Un outil électrique qui ne peut pas être contrôlé par l'interrupteur est dangereux et doit être réparé.
- **Débrancher la prise de la source électrique et/ou retirer le bloc batterie, s'il est détachable, de l'outil électrique avant tout réglage, changement d'accessoire ou stockage de celui-ci.** Ces mesures de sécurité préventives réduisent le risque de démarrage accidentel de l'outil électrique.
- **Ranger les outils électriques inutilisés hors de portée des enfants et interdire l'utilisation des outils électriques à toute personne n'ayant pas connaissance de leur fonctionnement ou des présentes directives.** Les outils électriques sont dangereux entre les mains d'utilisateurs inexpérimentés.
- **Entretien des outils électriques. Vérifier que les pièces mobiles ne sont pas mal alignées et qu'elles peuvent se mouvoir sans entrave, vérifier l'absence de pièces endommagées ou de tout autre problème susceptible d'affecter le bon fonctionnement de l'outil électrique.**

**En cas de dommages, faire réparer l'outil électrique avant de l'utiliser.** De nombreux accidents sont causés par des outils électriques mal entretenus.

- **S'assurer du bon nettoyage et du bon affûtage des outils de coupe à tout moment.** Les outils de coupe correctement entretenus et présentant des bords tranchants sont moins sujets aux blocages et plus faciles à contrôler.
- **Utiliser l'outil électrique, les accessoires et les pièces individuelles des outils conformément aux présentes directives, en tenant compte des conditions de travail et de la tâche à accomplir.** L'utilisation de l'outil électrique pour des opérations différentes de celles prévues peut entraîner des situations dangereuses.
- **Les poignées et les surfaces de préhension doivent être sèches, propres et exemptes d'huile et de graisse.** Des poignées ou des surfaces de préhension glissantes empêchent de manipuler et de contrôler l'outil de façon sûre dans les situations inattendues.

## UTILISATION ET ENTRETIEN DE LA BATTERIE

- **Recharger uniquement avec le chargeur spécifié par le fabricant.** Un chargeur adapté à un type de bloc batterie peut représenter un risque d'incendie s'il est utilisé avec un autre bloc batterie.
- **Utiliser des outils électriques uniquement avec des blocs batterie spécifiquement prévus.** L'utilisation de tout autre bloc batterie peut représenter un risque de blessure ou d'incendie.
- **Lorsque le bloc batterie n'est pas utilisé, l'éloigner d'objets métalliques, tels que trombones, pièces de monnaie, clés, clous, vis ou autres petits objets métalliques qui pourraient créer une connexion entre ses deux bornes électriques.** Le court-circuit des bornes de la batterie peut provoquer des brûlures ou un incendie.
- **En cas d'usage abusif, du liquide peut s'échapper des batteries; éviter tout contact avec le liquide. En cas de contact accidentel, rincer abondamment à l'eau. Si le liquide entre en contact avec les yeux, demander immédiatement une aide médicale.** Le liquide s'échappant de la batterie peut causer des irritations ou des brûlures.
- **N'utilisez pas un sac ou un outil endommagé ou modifié.** Les piles endommagées ou modifiées peuvent présenter un comportement imprévisible entraînant un incendie, une explosion ou un risque de blessure.
- **Ne pas exposer un bloc-piles ou un outil**

**au feu ou à une température excessive. L'exposition au feu ou à la température supérieure à 130 ° c (265 ° f) peut provoquer une explosion.**

- **Suivez toutes les instructions de charge et ne chargez pas le bloc-piles ou l'outil en dehors de la plage de température spécifiée dans les instructions.** La charge incorrectement ou à des températures extérieures à la plage spécifiée peut endommager la batterie et augmenter le risque d'incendie.

## RÉPARATIONS

- **Faire réviser l'outil électrique par un réparateur qualifié en n'utilisant que des pièces de rechange identiques aux pièces d'origine.** La sécurité de l'outil électrique sera ainsi assurée.
- **Ne jamais entretenir les accus endommagés. Le service des blocs-piles ne doit être effectué que par le fabricant ou les prestataires de services autorisés.**

## AVERTISSEMENTS DE SÉCURITÉ SUR LES COUPE BORDURE











**⚠ DANGER :** Éloigner les mains du fil de coupe. Tout contact avec le fil de coupe entraîne des blessures graves.

**⚠ AVERTISSEMENT :** Pour réduire le risque de blessures, éloigner les parties du corps du fil de coupe. Ne pas retirer le matériau coupé ou tenir le matériau coupé lorsque le fil de coupe bouge. S'assurer que le verrouillage de transport est activé lors de l'élimination de tout matériau bloqué. Le fil de coupe ralentit après avoir été arrêté. Un moment d'inattention lors de l'utilisation du coupe-bordure peut entraîner des blessures graves.

- **Garder les dispositifs de protection en place et en état de marche.**
- **N'utilisez aucun accessoire autre que la tête de coupe et la ligne de coupe spécifiées.** L'utilisation de tout autre accessoire ou accessoire peut augmenter le risque de blessure.
- **Les outils Oregon Professional Series 120V ont été conçus spécifiquement pour un fonctionnement sûr dans des conditions humides ou pluvieuses mais ils doivent être stockés dans un emplacement sec.**

## Symboles de sécurité

Ces symboles apparaissent sur le ST120VX-NA.

SYMBOLE	SIGNIFICATION	EXPLICATION
	<b>Alerte de sécurité</b>	Un danger, un avertissement ou une mise en garde.
	<b>Suivre les consignes</b>	Lire et suivre attentivement les consignes contenues dans ce manuel avant d'assembler, d'utiliser ou d'entretenir le produit.
	<b>Protection des passants</b>	Dégager la zone des passants, enfants et animaux domestiques dans un rayon minimum de 50 ft (15 m). Encourager les passants à porter une protection pour les yeux.
	<b>Faire attention aux débris volants</b>	Ce produit peut projeter les débris, ce qui peut provoquer des blessures ou des dommages matériels directement ou par ricochet à 50 ft (15 m) ou plus. S'assurer que le dispositif de protection et la poignée sont correctement installés et en bon état.
	<b>Utiliser des fils de coupe en nylon uniquement - ne jamais utiliser de lames métalliques</b>	Utiliser uniquement les fils de coupe en nylon recommandés dans la section Spécifications. Ne pas utiliser de câbles qui pourraient se casser et entraîner des blessures mortelles.
 	<b>Risque de blessure oculaire</b> <b>Protéger les yeux et le visage</b>	Porter des lunettes de sécurité, un masque facial et, si nécessaire, un casque de sécurité approuvé. Se protéger contre les blessures et maladies liées à la poussière et aux débris en contrôlant la poussière à la source si possible.
 	<b>Protection du corps</b>	Porter l'équipement de protection individuelle approuvé, y compris une protection pour les oreilles et des chaussures adaptées.
	<b>Protection des mains</b>	Porter des gants antidérapants pour conditions de service intenses pour améliorer votre prise et vous aider à protéger vos mains lors de l'utilisation de l'outil.

# Résumé

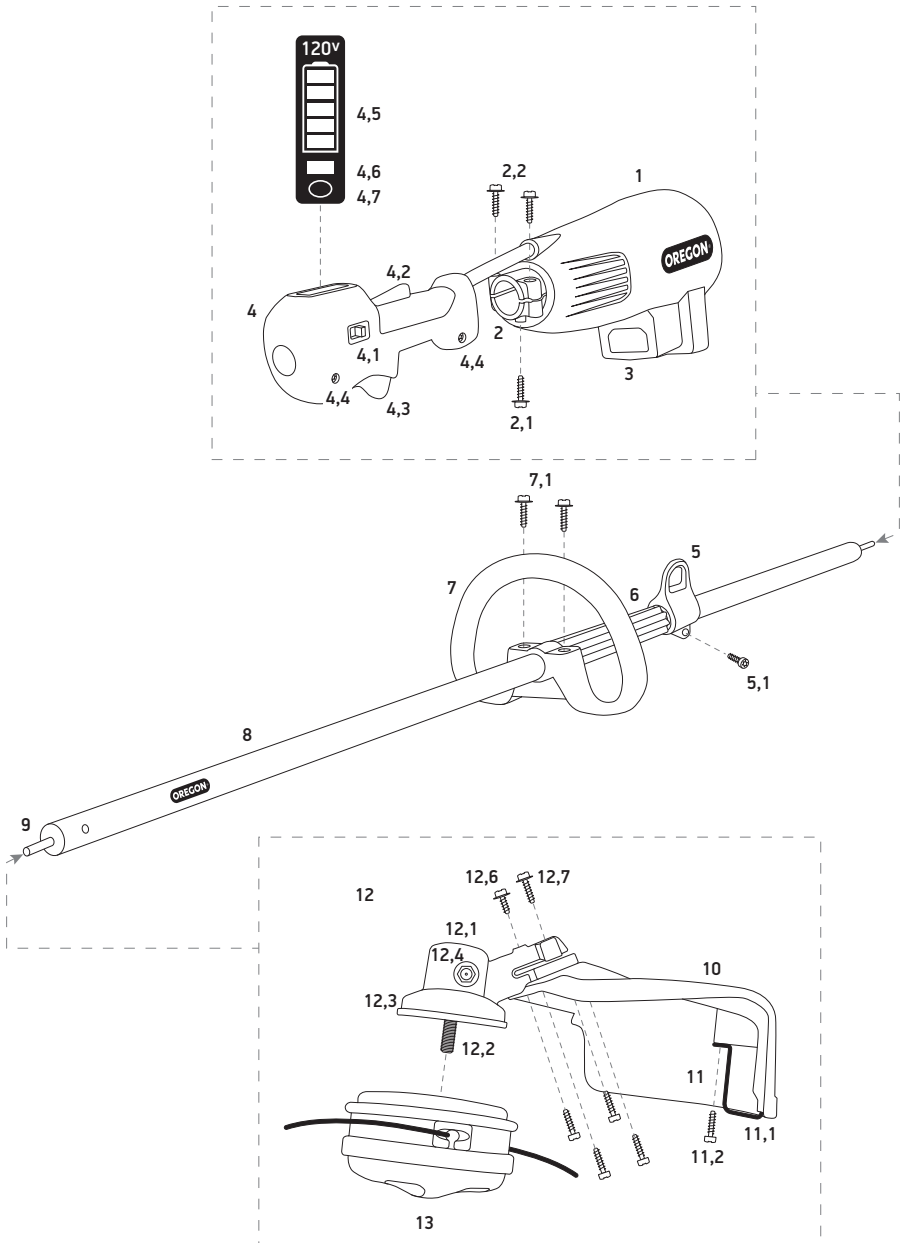

- 1 Tête motorisée
- 2 Fixation de tête motorisée
  - 2.1 Vis de blocage/rondelle
  - 2.2 Vis de serrage/rondelles
- 3 Prise électrique
- 4 Poignée de commande
  - 4.1 Verrouillage de transport
  - 4.2 Levier de verrouillage de gâchette
  - 4.3 Gâchette à vitesse variable
  - 4.4 Vis de serrage
  - 4.5 Tableau de bord
  - 4.6 Indicateur mode furtif
  - 4.7 Bouton mode furtif
- 5 Boucle de harnais
  - 5.1 Vis de boucle
- 6 Manchon d'écartement
- 7 Poignée avant
  - 7.1 Vis/rondelles de poignée
- 8 Tube d'entraînement
- 9 Arbre d'entraînement interne
- 10 Dispositif de protection
- 11 File de coupe
  - 11.1 Couteau
  - 11.2 Vis de couteau
- 12 Accessoire de coupe-bordure
  - 12.1 Boîte de vitesses
  - 12.2 Arbre fileté
  - 12.3 Plaque de poussée
  - 12.4 Bouchon de remplissage Zerk
  - 12.5 Trou de blocage d'arbre
  - 12.6 Vis de blocage/rondelle
  - 12.7 Vis de serrage/rondelle
- 13 Tête de coupe
- 14 Outil multi-usages
- 15 Goupille de blocage/butée en caoutchouc (placée à l'intérieur de l'outil multi-usages)

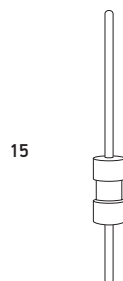
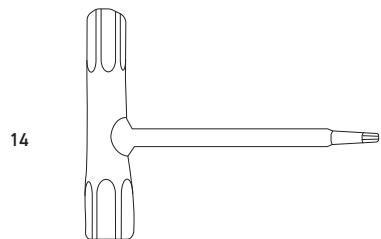
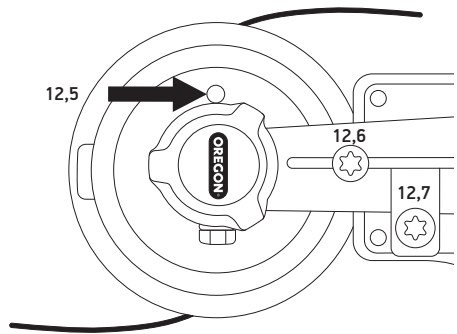

# Déballage et assemblage

## Déballage

### Qu'y a-t-il dans les boîtes?

Le coupe-bordure doit être assemblé avant utilisation. Ces éléments accompagnent le coupe-bordure :

- Tête motorisée
- Poignée de coupe-bordure avant
- Ensemble tube d'entraînement
- Boucle de harnais
- Ensemble accessoire de coupe-bordure
- Outil multi-usages avec goupille de blocage

Retirer les ensembles du coupe-bordure de chaque boîte et les contrôler avec soin pour s'assurer qu'aucun dommage n'est survenu pendant le transport et qu'il ne manque aucune pièce. Si des pièces sont endommagées ou manquantes, ne pas utiliser le coupe-bordure. Communiquer avec le service à la clientèle Oregon® pour obtenir le remplacement des pièces au 888-313-8665.

## Assemblage

Placer les outils sur un établi.

1. Desserrer la vis de la boucle de harnais (1) et faire glisser sur l'extrémité du carter moteur du tube d'entraînement. Attendre que tout soit complètement assemblé pour serrer la vis.

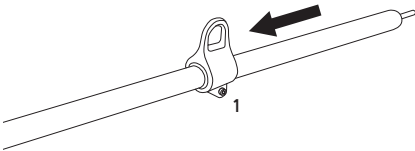

2. Retirer la vis de blocage/rondelle de la tête motorisée en bas de la tête motorisée (2).

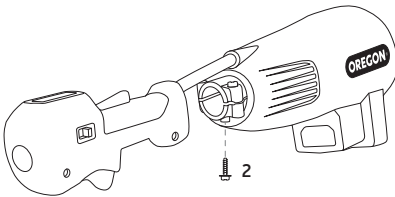

3. Desserrer les vis de serrage de la poignée de commande renforcée (3) et les vis de serrage de la tête motorisée (4). Insérer l'extrémité du carter moteur du tube d'entraînement dans la poignée de commande et dans la fixation de la tête motorisée jusqu'à ce qu'elle soit correctement positionnée dans la tête motorisée (5).

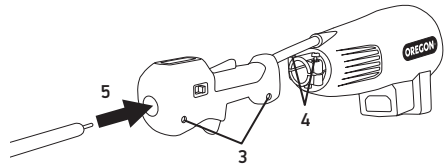

4. Faire tourner le tube d'entraînement pour localiser et aligner le trou dans la tête motorisée. Insérer la vis de blocage/rondelle de la tête motorisée (2) et serrer à un couple de 60 inch-pounds avec l'outil multi-usages inclus.

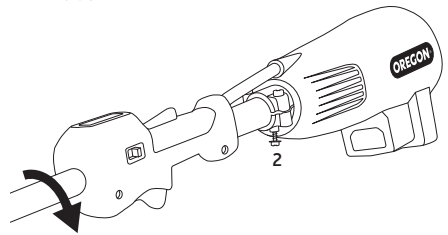

**⚠ AVERTISSEMENT :** Pour réduire le risque de blessures, la vis de blocage doit être en place et correctement serrée.

5. Serrer les vis de fixation de la tête motorisée à un couple de 60 inch-pounds avec l'outil multi-usages inclus.
6. Positionner la poignée de commande de manière à ce que le câble d'étrangleur soit tendu (6). Aligner la poignée de commande pour centrer l'indicateur de batterie sur le tube d'entraînement et serrer les vis de serrage en retrait à un couple de 45 inch-pounds.

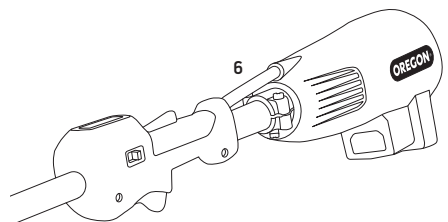

7. Faire glisser la boucle du harnais dans la poignée de commande (7) et serrer la vis de serrage à un couple de 35 inch-pounds.

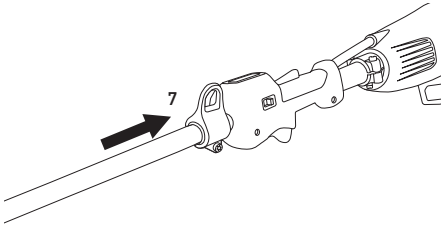

8. Faire glisser le manchon d'écartement vers la boucle de harnais (8).

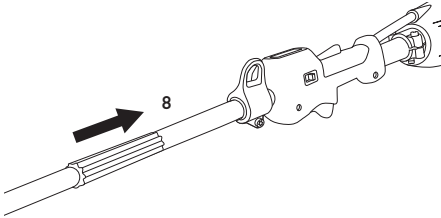

9. Desserrer les vis de la poignée avant et la faire glisser sur le tube d'entraînement (9).

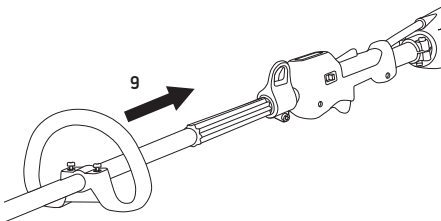

10. Pousser et tourner l'arbre d'entraînement interne jusqu'à ce qu'il soit situé dans la tête motorisée (10).

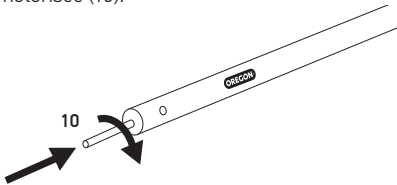

11. Retirer la vis de blocage/rondelle de l'accessoire en haut de l'accessoire du coupe-bordure (11).

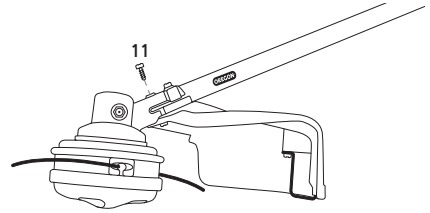

12. Desserrer la vis de serrage sur l'accessoire du coupe-bordure. Pousser et tourner l'accessoire du coupe-bordure jusqu'à ce qu'il soit couplé avec l'arbre d'entraînement (12).

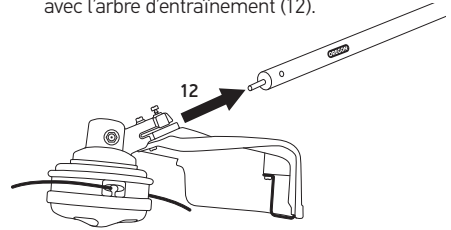

13. Faire tourner pour localiser et aligner le trou dans le tube d'entraînement. Insérer la vis de blocage/rondelle de l'accessoire et serrer à un couple de 60 inch-pounds.

**⚠ AVERTISSEMENT :** Pour réduire le risque de blessures, la vis de blocage doit être en place et correctement serrée.

14. Serrer la vis de serrage de l'accessoire à un couple de 60 inch-pounds (13).

15. Aligner et ajuster la poignée avant pour une position de travail confortable et serrer la vis de serrage à un couple de 50 inch-pounds (14). Repositionner si nécessaire.

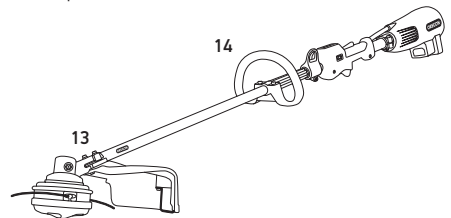

**⚠ AVERTISSEMENT :** Pour réduire le risque de blessures, tous les dispositifs de protection doivent être en place.



## Fonctionnement

### Utilisation prévue

Utiliser votre coupe-bordure avec l'accessoire de coupe approprié uniquement pour couper l'herbe, petites broussailles et matériau similaire. Ne pas l'utiliser dans d'autres buts, car un mauvais usage peut entraîner des blessures ou des dommages, y compris à la machine.

### Avant de démarrer le travail



**Lire et suivre attentivement le manuel d'instructions original de la batterie et du support sac-à-dos de batterie avant d'assembler, d'utiliser ou d'entretenir le produit.**

- Vérifier que la batterie, l'outil et le support sac-à-dos de batterie sont en bon état.
- Vérifier que les pièces mobiles ne sont pas mal alignées et qu'elles peuvent se mouvoir sans entrave, vérifier l'absence de pièces endommagées ou de tout autre problème susceptible d'affecter le bon fonctionnement de l'outil électrique.
- Vérifier que tous les dispositifs de protection sont en place et en bon état.
- Vérifier l'état des harnais, sangles et fermetures éclair du sac-à-dos.
- S'assurer que le câble de batterie, la fiche secteur et la prise électrique ne sont pas endommagés.

Pour réparer ou remplacer toute pièce endommagée ou usée, contacter Oregon ou un centre de réparation agréé Oregon.

### Batteries et charge de la batterie

- Les piles doivent être utilisées, stockées et chargées dans l'utilisation de la batterie, le stockage, les plages de température de charge décrites dans la section Spécifications de ce manuel.
- Les outils de la série Oregon 120V Professional sont conçus pour être utilisés uniquement avec des batteries Oregon 120V Professional. Lisez et suivez toutes les instructions fournies dans le manuel de l'Oregon 120V Professional Battery Operators.
- Les batteries Oregon 120V Professional doivent être chargées uniquement par le chargeur Oregon 120V Professional. Lisez et suivez toutes les instructions fournies dans le manuel de l'opérateur de chargeur professionnel de l'Oregon 120V.

### Installation du support sac-à-dos de batterie

**⚠ AVERTISSEMENT :** Les batteries Oregon 120 Professional Series doivent uniquement être utilisées avec un porte-batterie fourni par Oregon. L'utilisation d'un autre support ou d'une autre méthode peut entraîner des blessures.

- Insérer la batterie Oregon Professional Series dans le support sac-à-dos de batterie.
- Insérer la fiche du câble de batterie dans la prise de batterie et s'assurer que la fiche de la batterie est complètement en place dans la prise de la batterie.
- Soulever le sac-à-dos sur votre corps et placer le support comme décrit dans le guide d'instructions du support sac-à-dos de batterie.

### Installation du harnais

- Placer la sangle d'épaule.
- Ajuster la longueur de la sangle. Le mousqueton (1) doit être placé à environ la largeur d'une main au-dessous de la hanche de l'opérateur.
- Détacher le harnais en enfonçant la barre du mousqueton et en sortant la boucle du harnais(2) du mousqueton.

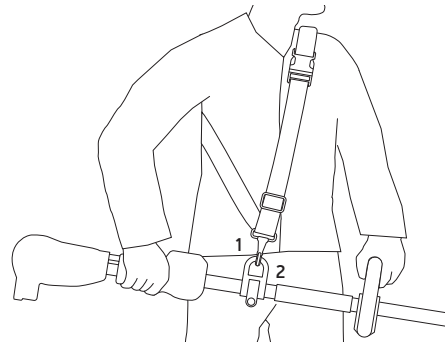

### Équilibrage du coupe-bordure

- Attacher le mousqueton à la boucle du harnais sur le tube d'entraînement.
- Desserrer la vis (3).
- Ajuster la boucle du harnais.
- Serrer la vis.
- Vérifier la position et le confort en laissant le coupe-bordure pendre librement.

- Effectuer les ajustements nécessaires.

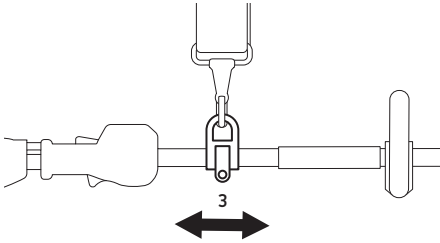

## Démarrage du coupe-bordure

- Avant de brancher le coupe-bordure, s'assurer que le verrouillage de transport est activé.
- Insérer complètement la fiche dans la prise électrique. Une fois complètement insérée, les voyants DEL sur le tableau de bord s'activeront et seront accompagnés d'un bip sonore.
- Tenir l'outil électrique avec les deux mains, une main sur la poignée de commande et une autre sur la poignée avant.
- Désactiver le verrouillage de transport.
- Enclencher le levier de verrouillage de gâchette et relâcher la gâchette à vitesse variable pour activer la lame. Continuer à appuyer sur la gâchette à vitesse variable pour un fonctionnement normal.

## Arrêt du coupe-bordure

- Relâcher la gâchette à vitesse variable pour arrêter la rotation de la tête du coupe-bordure.
- Lorsque la gâchette à vitesse variable est relâchée, retirer votre main du levier de verrouillage de gâchette.

## Stealth Mode™

L'Oregon ST120VX-NA est doté d'un mode furtif qui diminue la vitesse maximum de 20 %. Le ST120VX-NA en mode furtif peut réduire le bruit jusqu'à 80 % et augmenter l'autonomie de plus de 60 %.

- Pour activer le mode furtif, appuyer sur le bouton du mode furtif sous le tableau de bord. Une lumière bleue au-dessus du bouton indique que l'outil est en mode furtif.

- Appuyer de nouveau sur le bouton pour désactiver le mode furtif et retourner en pleine vitesse.

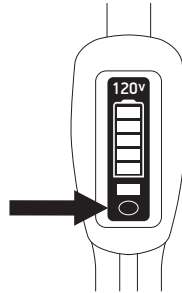

## Techniques de coupe

### TONTE

Tenir le coupe-bordure avec les deux mains. Basculer le coupe-bordure en avant et en arrière selon un arc avec l'accessoire de coupe à la hauteur de coupe souhaitée. Éviter tout contact avec les clôtures, murs, cailloux, plantes et arbres sensibles, etc.









## Réactivation de l'outil

Lorsque le coupe-bordure n'a pas été utilisé pendant 45 secondes, il entre en mode veille pendant lequel le fait d'engager le levier de verrouillage de la gâchette et d'appuyer sur la gâchette à vitesse variable entraîne l'activation du voyant Mode furtif bleu, qui clignote rapidement.





- Appuyer sur le bouton Mode furtif entraîne la réactivation immédiate du coupe-bordure; le tableau de bord affiche l'état de charge de la batterie.

## Tableau de bord

Le tableau de bord est situé sur la poignée de commande de l'Oregon ST120VX-NA et affiche l'état de charge en cours de la batterie branchée à l'outil et tout dysfonctionnement de l'outil ou de la batterie.

VOYANTS						
<b>DEL</b>	5 DEL vertes 	4 DEL vertes 	3 DEL vertes 	2 DEL vertes 	1 DEL verte 	1 DEL rouge 
<b>SIGNIFICATION</b>	Pleine charge, entre 100 % et 81 %	Entre 80 % et 61 %	Entre 60 % et 41 %	Entre 40 % et 21 %	Entre 20 % et 10 %	Batterie faible < 10 %

Pour déterminer le nombre d'heures approximatif de fonctionnement de l'outil, insérer la fiche de la batterie et appuyer sur le bouton de mode furtif pendant 3 secondes.

VOYANTS		
<b>DEL</b>	aucun 	clignotement de DEL bleue 
<b>ALARME SONORE</b>	1 bip 	bip 
<b>SIGNIFICATION</b>	< 49 heures	1 clignotement de DEL bleue et un bip par tranche de 50 heures

## Entretien

### Montage de la tête de coupe

**⚠ AVERTISSEMENT :** Pour réduire le risque de blessures, débrancher la batterie de l'outil électrique avant d'effectuer les ajustements, de changer les accessoires ou d'en effectuer le transport.

- Utilisez uniquement la tête de coupe Oregon Lightning Load.
- Placer le coupe-bordure de manière à ce que l'arbre fileté (1) sortant de la boîte de vitesses soit orienté vers le haut.
- S'assurer que la plaque de poussée (2) est en place sur la boîte de vitesses sur la cannelure de l'arbre fileté.
- Insérer la goupille de blocage dans le trou de blocage de l'arbre (3) dans la boîte de vitesses de manière à ce que la broche arrête la rotation de l'arbre fileté. Notez que le trou de blocage de l'arbre a une butée en caoutchouc conçue pour tenir la goupille de blocage lors du montage ou du retrait de la tête de coupe.

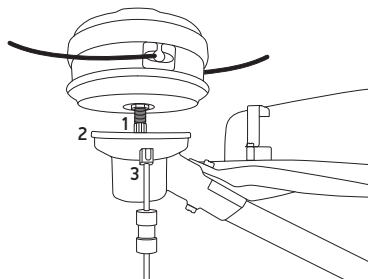

- Avec la goupille de blocage en place et une main tenant la boîte de vitesses, tourner la tête de coupe dans le sens antihoraire avec l'autre main pour serrer **SOLIDEMENT** jusqu'à ce que vous ne puissiez plus tourner la tête (4).
- Retirer la goupille de blocage de la boîte de vitesses.
- Retirer la tête de coupe dans le sens inverse, en tournant la tête de coupe dans le sens horaire (5).

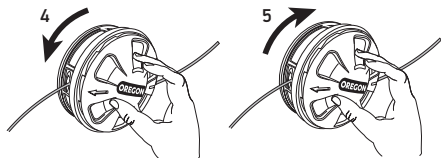

### Remplacement du fil de coupe

**⚠ AVERTISSEMENT :** Pour réduire le risque de blessures, débrancher la batterie de l'outil électrique avant d'effectuer les ajustements, de changer les accessoires ou d'en effectuer le transport.

Avant de remplacer le fil de coupe :

- Utilisez seulement la ligne Magnum Supertwist de 0,095 pouce de l'Oregon ou la ligne de nylon ronde de 0,095 pouce.
- Tirer le fil de coupe restant par un œillet de la tête de coupe.
- Découper un nouveau fil de coupe d'environ 25 ft (7,6 m) de long.
- Tourner le bouton de manière à ce que les flèches sur la surface de la tête pointent vers les œillets sur la tête de coupe.

Pour remplacer le fil de coupe :

- Insérer le fil de coupe dans un œillet sur le côté de la tête de coupe (1) jusqu'à ce que l'extrémité arrière du fil de coupe sorte par l'autre œillet dans la tête de coupe (2).

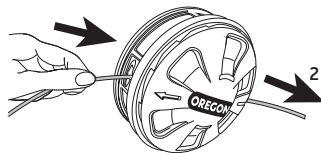
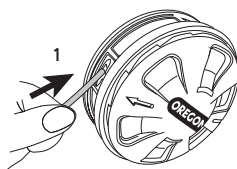

- Tirer l'extrémité avant du fil de coupe jusqu'à ce que l'extrémité avant et l'extrémité arrière soient de la même longueur (3).

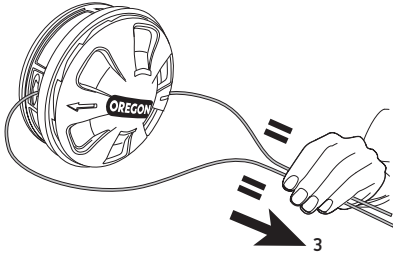

- Tourner le bouton dans le sens antihoraire (4) pour enrouler le fil de coupe.

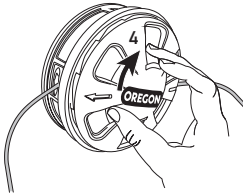

- Tirer les deux extrémités du fil de coupe pour serrer le fil à l'intérieur de la tête de coupe (5).

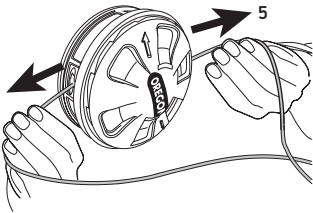

- Tourner le bouton dans le sens antihoraire pour enrouler le fil jusqu'à ce qu'environ 5–6 in (13–15 cm) de fil sorte de chaque œillet (6).

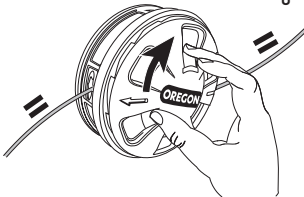

## Lubrification de la boîte de vitesses

**⚠ AVERTISSEMENT :** Pour réduire le risque de blessures, débrancher la batterie de l'outil électrique avant d'effectuer les ajustements, de changer les accessoires ou d'en effectuer le transport.

**⚠ MISE EN GARDE :** Pour réduire le risque de blessures, vérifier le niveau de graisse au bout de 25 heures de fonctionnement et ajouter de la graisse pour roulements de roue au lithium haute température et haute qualité NLGI #2 comme suit :

- Dévisser le bouchon de remplissage zerk.
- Évaluer le niveau de graisse à l'intérieur de la boîte de vitesses.
- Remettre en place et serrer le bouchon de remplissage zerk.

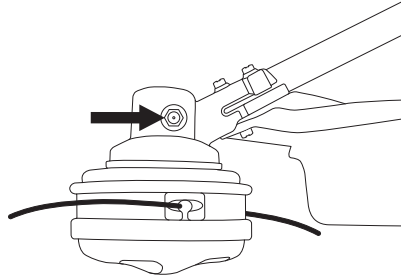

- Si aucune graisse n'est visible, utiliser un pistolet à graisse avec un adaptateur d'embout à aiguille (voir ci-après) pour ne pas insérer plus de 5 g (0,2 oz) de graisse dans la boîte de vitesses.

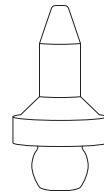

## Serrage de la vis de la lame coupe-fil





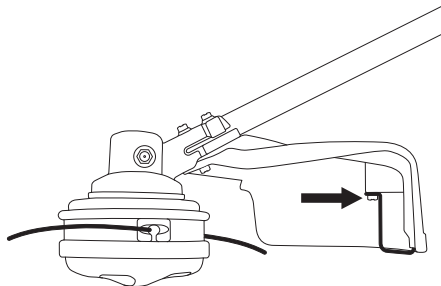













**⚠ AVERTISSEMENT** : Pour réduire le risque de blessures, débrancher la batterie de l'outil électrique avant d'effectuer les ajustements, de changer les accessoires ou d'en effectuer le transport.

Vérifier périodiquement la vis de la lame coupe-fil pour maintenir la connexion du coupe-fil. Serrer à fond si nécessaire.



## Dépannage

Tous les outils de l'Oregon Professional Series peuvent auto-diagnostiquer les problèmes. Ci-dessous se trouve un tableau des codes d'erreurs que l'outil peut afficher par l'entremise du tableau de bord.

VOYANTS		CAUSE POSSIBLE	ACTION RECOMMANDÉE
DEL	ALARME SONORE		
aucune 	aucune 	Gâchette non tirée.	Tirer la gâchette.
1 voyant rouge allumé en continu  rouge	allumé en continu 	La tête de coupe est bloquée.	Débrancher la prise de la batterie de l'outil et éliminer toute obstruction de la tête de coupe.
1 voyant rouge clignotant lentement  rouge	bip lent (répété) 	La batterie est complètement déchargée.	Charger la batterie.
Voyant vert et rouge clignotant en alternance  vert rouge	bip rapide (répété) 	Dysfonctionnement de la batterie.	Essayer une autre batterie. Contacter le centre de réparation agréé.
Voyants clignotant rapidement, 4 verts, 1 rouge, 1 bleu  vert vert vert vert rouge bleu	bip court très rapide (répété) 	Erreur de matériel.	Débrancher, attendre 30 secondes, rebrancher. Réparer l'outil. Contacter le centre de réparation agréé.
voyant rouge clignotant, 1 court, 1 long  rouge	1 bip court, 1 long 	Batterie trop chaude.	Essayer une autre batterie. Laisser la batterie refroidir.
voyant rouge clignotant, 2 courts, 1 long  rouge	2 bips courts, 1 long 	Outil en surchauffe.	Laisser l'outil refroidir. Vérifier si les événements sont bloqués.
Voyants allumés en continu, 4 verts et 1 rouge.  vert vert vert vert rouge	aucune 	Tableau de bord en échec.	Remplacer le tableau de bord.
5 voyants verts clignotants  vert vert vert vert vert	aucune 	Gâchette tirée alors que la prise de batterie est insérée.	Relâcher la gâchette. Débrancher l'outil. Vérifier si la gâchette est bloquée. Brancher l'outil.

## Spécifications

Veillez consulter OregonProducts.com pour une liste complète des pièces de rechange.

<b>COUPE-BORDURE ST120VX-NA</b>		
Poids (avec tête de coupe)	12,1 lb (5,5 kg)	
Longueur (avec tête de coupe)	73,5 in (1 867 mm)	
Diamètre de coupe	16,5 in (420 mm)	
Ligne de remplacement	Utilisez seulement la ligne Magnum Supertwist de 0.095 pouces de l'Oregon ou la ligne de nylon ronde générique de 0.095 pouces.	
Tête de rechange	Utilisez uniquement la tête de coupe Oregon Lighting Load.	
	<b>MODE FURTIF</b>	<b>HAUT</b>
Vitesse de la tête du coupe-bordure	5 500 rpm	4 400 rpm
Niveau décibel témoin (par classe ANSI B 172.3)	62 dB(A)	52 dB(A)
Autonomie estimée (avec batterie BX975)	2,6 heures	4,1 heures
<b>PLAGES DE TEMPÉRATURE</b>		
Plage de température de fonctionnement	14 °F à 113 °F (-10 °C à 45 °C)	
Plage de température de charge	32 °F à 86 °F (0 °C à 30 °C)	
Plage de température de stockage	-4 °F à 140 °F (-20 °C à 60 °C)	

## Renseignements sur l'indice californien de contrôle des émissions

Información del índice de control de emisiones de California

L'indice d'air de ce moteur est 0

0 2 4 6 8 10  
Le moins propre Propre

Note: plus l'indice d'air est bas, moins la pollution est faible.  
Ce moteur est certifié conforme aux normes d'émission pour l'utilisation suivante: 300 heures

## Période de durabilité des émissions

La période de durabilité mentionnée sur l'équipement de la série professionnelle Oregon 120V se réfère uniquement à la période d'émission minimale que les outils doivent atteindre ou dépasser pour être considérés comme des équipements zéro émission dans l'État de Californie.



## Garantie et service commerciaux

### Garantie limitée

Oregon propose à l'acheteur d'origine en tant qu'utilisateur final une garantie limitée de deux (2) ans et une garantie limitée de quatre-vingt-dix (90) jours sur les produits achetés pour location à d'autres utilisateurs finaux. Consultez le site [www.OregonProducts.com](http://www.OregonProducts.com) pour des renseignements complets sur les garanties et services Oregon® 120V Professional Series™.

La garantie limitée Oregon 120V Professional Series couvre les produits suivants : Souffleur dorsal BL120V-NA, taille-bordures ST120V-NA, taille-haie HT120V-NA, coupe-bordures EG120V-NA, batterie BX975-UV, batterie BX650-UV, chargeur C1600-NA, câble batterie/outil CD01120VX-NA, souffleur dorsal BPBXOR01-UV et souffleur dorsal BPBXS01-UV. L'acheteur est responsable de la conservation de la preuve d'achat d'origine.

### Matériel d'entretien

Les outils et les équipements Oregon 120V Professional Series (outils, batteries, chargeurs, sac-à-dos, accessoires et composants) sont conçus pour être réparés par un agent de réparation qualifié qui utilisera uniquement des pièces de rechange Oregon d'origine. Utilisez uniquement les centres de service autorisés Oregon. Consultez le site [www.OregonProducts.com](http://www.OregonProducts.com) pour accéder à une liste des centres de service Oregon 120V Professional Series autorisés, pour consulter les manuels d'utilisation des produits, pour accéder aux pièces de remplacement et de service autorisées et pour regarder des vidéos pratiques.

### Communiquer avec nous

Vous pouvez appeler le service à la clientèle d'Oregon au 1-800-223-5168, poste 1. Nous vous répondrons de 6 h 30 à 16 h 00 (heure du Pacifique), du lundi au vendredi. Vous pouvez également nous envoyer un courriel à l'adresse suivante : [TechnicalServices@oregonproducts.com](mailto:TechnicalServices@oregonproducts.com) pour obtenir des renseignements sur la garantie et le service. Vous trouverez la liste des centres de service autorisés sur le site [www.OregonProducts.com](http://www.OregonProducts.com).

Adresse :

Attn : Oregon Technical Services  
RE : OPE – 120V Series  
4909 SE International Way  
Portland OR 97222 É.-U.

La garantie de contrôle des émissions californienne suivante est valable dans l'état de Californie seulement:

## California emission control déclaration de garantie vos droits et obligations de garantie

Le California Air Resources Board et Blount International, Inc. sont heureux d'expliquer la garantie du système de contrôle des émissions sur votre équipement zéro émission de 2018. En Californie, de nouveaux petits moteurs hors route doivent être conçus, construits et équipés pour répondre aux normes rigoureuses de l'état anti-smog. Blount International, Inc. doit garantir le système de contrôle des émissions sur votre moteur d'équipement zéro émission pour les périodes de temps énumérées ci-dessous à condition qu'il n'y ait eu aucun abus, négligence ou entretien inadéquat de votre petit moteur hors route.

Votre système de contrôle des émissions comprend le moteur, le régulateur, la batterie, le chargeur et d'autres ensembles liés aux émissions.

Lorsqu'une condition justifiable existe, Blount International, Inc. réparera votre équipement zéro émission sans frais pour vous, y compris le diagnostic, les pièces et la main-d'œuvre.

### COUVERTURE DE GARANTIE DU FABRICANT:

L'équipement zéro émission est garanti pendant deux ans. Si une pièce liée aux émissions de votre moteur est défectueuse, la pièce sera réparée ou remplacée par Blount International, Inc.

### RESPONSABILITÉS DE LA GARANTIE DU PROPRIÉTAIRE:

-En tant que propriétaire de l'équipement zéro émission, vous êtes responsable de l'exécution de l'entretien requis énuméré dans votre manuel de l'utilisateur. Blount International, Inc. vous recommande de conserver tous les reçus couvrant l'entretien de votre équipement Zero Emission, mais Blount International, Inc. ne peut pas nier la garantie uniquement pour le manque de reçus ou pour votre défaut d'assurer la performance de tous maintenance programmée.

-En tant que propriétaire de l'équipement zéro émission, vous devez cependant être conscient que Blount International, Inc. peut vous refuser la couverture de la garantie si votre équipement zéro émission ou une pièce a échoué en raison d'abus, de négligence, d'entretien inadéquat ou de modifications non approuvées.

-Vous êtes responsable de la présentation de votre moteur d'équipement zéro émission à un concessionnaire d'équipement d'alimentation extérieur autorisé de l'Oregon à l'aéroport de Blount International, Inc. dès qu'un problème existe. Les réparations de garantie doivent être accomplies dans un délai raisonnable, ne pas excéder 30 jours.

Si vous avez des questions concernant vos droits de garantie et vos responsabilités, vous devez communiquer avec les services techniques de Blount International, Inc. au 1-800-223-5168.

### COUVERTURE MATÉRIELLE DE DÉFAUT:

Blount International, Inc. garantit en outre que l'équipement à émission zéro est conçu, construit et équipé de manière à être conforme à toutes les réglementations applicables adoptées par la Commission des ressources aériennes et qu'il est exempt de défauts de matériaux et de main-d'œuvre qui causent le défaut d'une pièce garantie d'être identique, à tous égards importants, à la pièce décrite dans le fabricant de la demande d'homologation d'un petit équipement hors route pour une période de deux ans.

### SYSTÈME DE CONTRÔLE DES ÉMISSIONS LISTE DES PIÈCES DE GARANTIE:

- Batterie
- Chargeur
- Moteur
- Contrôleur



Información de seguridad importante . . . . .	45
Definiciones de las señales de seguridad . . . . .	45
Advertencias generales de seguridad de la herramienta con energía . . . . .	45
Símbolos de seguridad . . . . .	48
Vista general . . . . .	49
Desembalaje y armado . . . . .	51
Desembalaje . . . . .	51
Armado . . . . .	51
Funcionamiento . . . . .	53
Uso previsto . . . . .	53
Acciones a realizar antes de comenzar a trabajar . . . . .	53
Baterías y carga de la batería . . . . .	53
Colocación del transportador de la batería de la mochila . . . . .	53
Colocación del arnés . . . . .	53
Equilibrar la recortadora . . . . .	53
Arranque de la recortadora . . . . .	54
Detención de la recortadora . . . . .	54
Stealth Mode™ (modo silencioso) . . . . .	54
Técnicas de corte . . . . .	54
Reactivación de la herramienta . . . . .	54
Tablero . . . . .	55
Mantenimiento . . . . .	56
Montaje del cabezal de la recortadora . . . . .	56
Reemplazo de la línea para recortadora Oregon® . . . . .	56
Lubricación de la caja de engranajes . . . . .	57
Ajuste del tornillo de la cuchilla cortadora de línea . . . . .	58
Diagnóstico de averías . . . . .	59
Especificaciones . . . . .	60
Información del índice de control de emisiones de California . . . . .	60
Garantía y servicio comercial . . . . .	61
Cobertura de garantía limitada . . . . .	61
Mantenimiento del equipo . . . . .	61
Contacto . . . . .	61
Declaración de garantía de control de emisiones de california sus derechos y obligaciones de garantía . . . . .	62

## Información de seguridad importante

**ADVERTENCIA:** Para disminuir el riesgo de lesiones, lea y comprenda este manual de instrucciones antes de utilizar el producto.

Conserve este manual para consultarlo en el futuro.

### Definiciones de las señales de seguridad

SÍMBOLO	SEÑAL	SIGNIFICADO
	<b>PELIGRO</b>	Indica que si no se evita el peligro, causará graves daños a la propiedad, lesiones o la muerte.
	<b>ADVERTENCIA</b>	Indica que si no se acata la advertencia, puede causar daños a la propiedad, lesiones graves o la muerte.
	<b>PRECAUCIÓN</b>	Indica que si no se toman precauciones, puede causar lesiones menores o leves, o daño a la propiedad.
	<b>IMPORTANTE</b>	Indica que, si se sigue esta instrucción, el uso de la herramienta será más satisfactorio.

### Advertencias generales de seguridad de la herramienta con energía

**⚠ ADVERTENCIA:** Lea todas las advertencias e instrucciones de seguridad. Si no sigue las advertencias e instrucciones, podría producirse una descarga eléctrica, un incendio u otra lesión grave.

Guarde todas las advertencias e instrucciones para consultar en el futuro.

El término "herramienta con energía" en las advertencias hace referencia a su herramienta con energía operada por red eléctrica (con cable) o a su herramienta con energía operada por batería (sin cable).

#### SEGURIDAD EN EL ÁREA DE TRABAJO

- **Mantenga el área de trabajo limpia y bien iluminada.** Las áreas desordenadas u oscuras dan lugar a que se produzcan accidentes.
- **No opere máquinas en atmósferas explosivas, como por ejemplo, en presencia de líquidos, gases o polvo inflamables.** Las herramientas con energía producen chispas que pueden encender el polvo o los vapores.
- **Mantenga a los niños y a las personas que se encuentren en las cercanías alejados mientras opera una herramienta con energía.** Las distracciones pueden hacer que pierda el control.

#### SEGURIDAD ELÉCTRICA

- **Los enchufes de la herramienta con energía deben coincidir con el tomacorriente. Nunca modifique el enchufe de ninguna manera.** Los enchufes no modificados y los tomacorrientes correspondientes reducen el riesgo de sufrir descargas eléctricas.
- **Evite el contacto corporal con superficies conectadas a tierra, tales como tuberías, radiadores, estufas y refrigeradores.** Hay un mayor riesgo de sufrir una descarga eléctrica si su cuerpo tiene descarga a tierra.
- **No exponga las herramientas con energía a la lluvia o a condiciones de humedad.** Si ingresa agua a la herramienta con energía, aumentará el riesgo de que se produzca una descarga eléctrica. \*\*
- **No utilice el cable incorrectamente. Nunca use el cable para transportar, tirar o desenchufar la herramienta con energía. Mantenga el cable alejado del calor, el aceite, los bordes filosos o las piezas en movimiento.** Los cables dañados o enredados aumentan el riesgo de que se produzca una descarga eléctrica.
- **Si opera una herramienta con energía en exteriores, use una extensión de cable apta para el uso en exteriores.** Usar un cable apto para uso en exteriores reduce el riesgo de descarga eléctrica.

- **Si operar una herramienta con energía en una ubicación húmeda es inevitable, use un suministro de disyuntor de descarga a tierra (GFCI) protegido.** El uso de un GFCI reduce el riesgo de descarga eléctrica. \*

\*\* Si bien el ítem de arriba, "No exponga las herramientas con energía a la lluvia o a condiciones de humedad", aplica a las herramientas con energía en general, **las herramientas de Oregon 120V Professional Series operadas con batería están diseñadas específicamente para su operación durante la exposición a la lluvia o a condiciones de humedad.**

\*Si bien el ítem de arriba, "Si operar una herramienta con energía en una ubicación húmeda es inevitable, use un suministro de disyuntor de descarga a tierra (GFCI) protegido" aplica a las herramientas con energía cableadas en general, **el uso de un GFCI no aplica al uso de las herramientas de Oregon 120V Professional Series operadas con batería.**

## SEGURIDAD PERSONAL

- **Manténgase alerta, observe lo que está haciendo y use el sentido común cuando esté operando una herramienta con energía. No use una herramienta con energía cuando esté cansado o bajo los efectos de drogas, alcohol o medicamentos.** Un momento de desatención mientras opera una herramienta con energía puede causar una lesión personal grave.
- **Use equipo de protección personal. Siempre use protección para la vista.** El equipo de protección utilizado para las condiciones apropiadas, como una máscara antipolvo, zapatos de seguridad antideslizantes, casco, o protección auditiva, reducirá las lesiones personales.
- **Prevenga la puesta en marcha accidental. Asegúrese de que el interruptor esté en la posición de apagado antes de conectarlo a la fuente de alimentación o al paquete de baterías y antes de levantar o transportar la herramienta con energía.** Transportar herramientas con energía con los dedos en el interruptor o conectar a la electricidad herramientas con energía que tienen el interruptor en la posición de encendido da lugar a que se produzcan accidentes.
- **Retire cualquier cuña o llave de ajuste antes de encender la herramienta con energía.** Una cuña o llave que quede colocada en una parte giratoria de la herramienta con energía puede causar una lesión personal.

- **No se sobreextienda. Mantenga la postura y el equilibrio apropiados en todo momento.** Esto permite tener mejor control de la herramienta con energía en situaciones inesperadas.
- **Use vestimenta adecuada. No use ropa suelta o joyas. Mantenga el cabello, la ropa y los guantes alejados de las piezas en movimiento.** La ropa suelta, las joyas o el cabello largo pueden quedar atrapados en las piezas en movimiento.
- **Si se proporcionan dispositivos para la conexión de extractores de polvo e instalaciones de recolección, asegúrese de que estos se conecten y se utilicen correctamente.** El uso de recolectores de polvo puede reducir el peligro relacionado con el polvo.
- **No permita que la familiaridad adquirida a causa del uso frecuente de las herramientas lo vuelva indiferente e ignore los principios de seguridad de las herramientas.** Una acción descuidada puede causar lesiones graves en una fracción de segundo.

## USO Y CUIDADO DE LA HERRAMIENTA CON ENERGÍA

- **No fuerce la herramienta con energía. Use la herramienta con energía correcta para su aplicación.** La herramienta con energía correcta hará el trabajo mejor y de manera más segura a la velocidad para la que fue diseñada.
- **No use la herramienta con energía si el interruptor no la enciende y apaga.** Cualquier herramienta con energía que no pueda controlarse con el interruptor es peligrosa y debe repararse.
- **Desconecte el enchufe de la herramienta con energía o bien extraiga la batería de la herramienta con energía (si es extraíble) antes de hacer ajustes, cambiar accesorios o guardarla.** Estas medidas preventivas de seguridad reducen el riesgo de encendido accidental de la herramienta con energía.
- **Guarde las herramientas con energía inactivas fuera del alcance de los niños y no permita que la operen personas que no estén familiarizadas con las herramientas con energía o con estas instrucciones de operación.** Las herramientas con energía son peligrosas en manos de usuarios no capacitados.
- **Mantenga las herramientas con energía. Verifique que no haya una mala alineación o atascos de las piezas móviles, rotura de las piezas u otras condiciones que pudieran afectar el funcionamiento de la herramienta con energía. Si está dañada, haga reparar la herramienta con energía antes de**

usarla. Muchos accidentes se producen a causa de herramientas con energía con poco mantenimiento.

- **Mantenga las herramientas de corte afiladas y limpias.** Las herramientas de corte con buen mantenimiento y bordes de corte afilados son menos propensas a atascarse y son más fáciles de controlar.
- **Use la herramienta con energía, los accesorios y las brocas de las herramientas, etc. de acuerdo con estas instrucciones, sin dejar de tener en cuenta las condiciones de trabajo y el trabajo a realizar.** El uso de la herramienta con energía para operaciones que no sean para las que fue diseñada podría causar una situación peligrosa.
- **Mantenga las manijas y las superficies de agarre secas, limpias y libres de aceite y grasa.** Las manijas y las superficies de agarre resbaladizas no permiten manipular y controlar de manera segura la herramienta en situaciones inesperadas.

## USO Y CUIDADO DE LA HERRAMIENTA ELÉCTRICA BATERÍA

- **Cargar solo con el cargador especificado por el fabricante.** Un cargador adecuado para un tipo de batería puede generar riesgo de incendio si se usa con otra batería.
- **Use las herramientas eléctricas solo con las baterías designadas específicamente.** Usar cualquier otra batería puede generar riesgo de lesiones o incendio.
- **Cuando el paquete de batería no esté en uso, manténgalo alejado de otros objetos metálicos, como sujetapapeles, monedas, llaves, clavos, tornillos u otros objetos metálicos pequeños que puedan hacer una conexión de un terminal a otro.** Un cortocircuito con los terminales de la batería puede generar quemaduras o un incendio.
- **En condiciones abusivas, puede salir líquido despedido de la batería; evite el contacto. Si ocurre un contacto accidental, moje el sector afectado. Si el líquido entra en contacto con los ojos, solicite atención médica.** El líquido expulsado de la batería puede causar irritación o quemaduras.
- **No utilice un paquete o una herramienta que esté dañada o modificada.** Las baterías dañadas o modificadas pueden exhibir un comportamiento impredecible que resulta en fuego, explosión o riesgo de lesiones.
- **No exponga un paquete de baterías o una herramienta al fuego o a una temperatura excesiva. La exposición al fuego o la temperatura por encima de 130 ° c (265 ° f) puede causar explosión.**

- **Siga todas las instrucciones de carga y no cargue el paquete de baterías o la herramienta fuera del rango de temperatura especificado en las instrucciones.** La carga inadecuada o a temperaturas fuera del rango especificado puede dañar la batería y aumentar el riesgo de incendio.

## MANTENIMIENTO

- **Haga revisar la herramienta eléctrica por una persona de reparaciones calificada que use solamente piezas de reemplazo idénticas.** Esto garantizará que se mantenga la seguridad de la herramienta eléctrica.
- **Nunca mantenga los paquetes de baterías dañados. El servicio de los paquetes de baterías sólo debe ser realizado por el fabricante o los proveedores de servicio autorizados.**

## ADVERTENCIAS DE SEGURIDAD DEL RECORRADORA











**⚠ PELIGRO:** Mantener las manos alejadas de la línea para recortadora. El contacto con la línea para recortadora resultará en lesiones personales graves.

**⚠ ADVERTENCIA:** Para reducir el riesgo de lesiones, mantenga todas las partes del cuerpo alejadas de la línea para recortadora. No retire el material de corte ni sostenga el material a cortar cuando la línea para recortadora se esté moviendo. Asegúrese de que el bloqueo de transporte esté activado cuando se despeje el material atascado. La línea para recortadora avanza sin esfuerzo una vez apagada. Un momento de desatención mientras opera la recortadora puede causar una lesión personal grave.

- **Mantenga los protectores en su lugar y en funcionamiento.**
- **No use ningún accesorio que no sea la Cabeza de Trimmer específica y la Línea de Trimmer especificada.** El uso de cualquier otro accesorio o accesorio puede aumentar el riesgo de lesiones.
- **Si bien las herramientas Oregon Professional Series 120V están específicamente diseñadas para la operación segura durante la exposición a la lluvia o a condiciones húmedas, deben almacenarse en un lugar seco.**

## Símbolos de seguridad

Estos símbolos se encuentran en ST120VX-NA.

SÍMBOLO	SIGNIFICADO	EXPLICACIÓN
	<b>Alerta de seguridad</b>	Peligro, advertencia o precaución.
	<b>Siga las instrucciones</b>	Lea y siga las instrucciones de este manual con cuidado antes de ensamblar, poner en funcionamiento o dar mantenimiento al producto.
	<b>Protección de las personas que se encuentren en las cercanías</b>	Despeje el área de personas que se encuentren en las cercanías, niños y mascotas dentro de un radio mínimo de 50 ft (15 m). Sugíérales a quienes se encuentren en las cercanías que utilicen protección para los ojos.
	<b>Precaución con los desechos que salgan volando</b>	Este producto puede arrojar desechos que pueden causar lesiones personales o daños en la propiedad, ya sea directamente o mediante disparos desde 50 ft (15 m) o más lejos. Asegúrese de que el protector y la manija estén instalados correctamente y no estén dañados.
	<b>Use únicamente líneas de recorte de nylon. No use nunca hojas metálicas.</b>	Use únicamente las líneas de recorte de nylon recomendadas en la sección de Especificaciones. No use alambre, porque puede romperse y causar lesiones fatales.
 	<b>Riesgo de daños en los ojos</b> <b>Protección de los ojos y el rostro.</b>	Utilice gafas de seguridad o anteojos, una máscara para rostro y, de ser necesario, un casco rígido de seguridad aprobado. Evite las lesiones o enfermedades relacionadas con el polvo o los desechos mediante el control del polvo desde la fuente, de ser posible.
 	<b>Protección del cuerpo</b>	Use el equipo de protección personal aprobado apropiado, incluida la protección auditiva y el calzado indicado.
	<b>Protéjase las manos</b>	Use guantes de trabajo reforzados, antideslizantes, para mejorar el agarre y contribuir con la protección de las manos durante la operación de la herramienta.



# Vista general

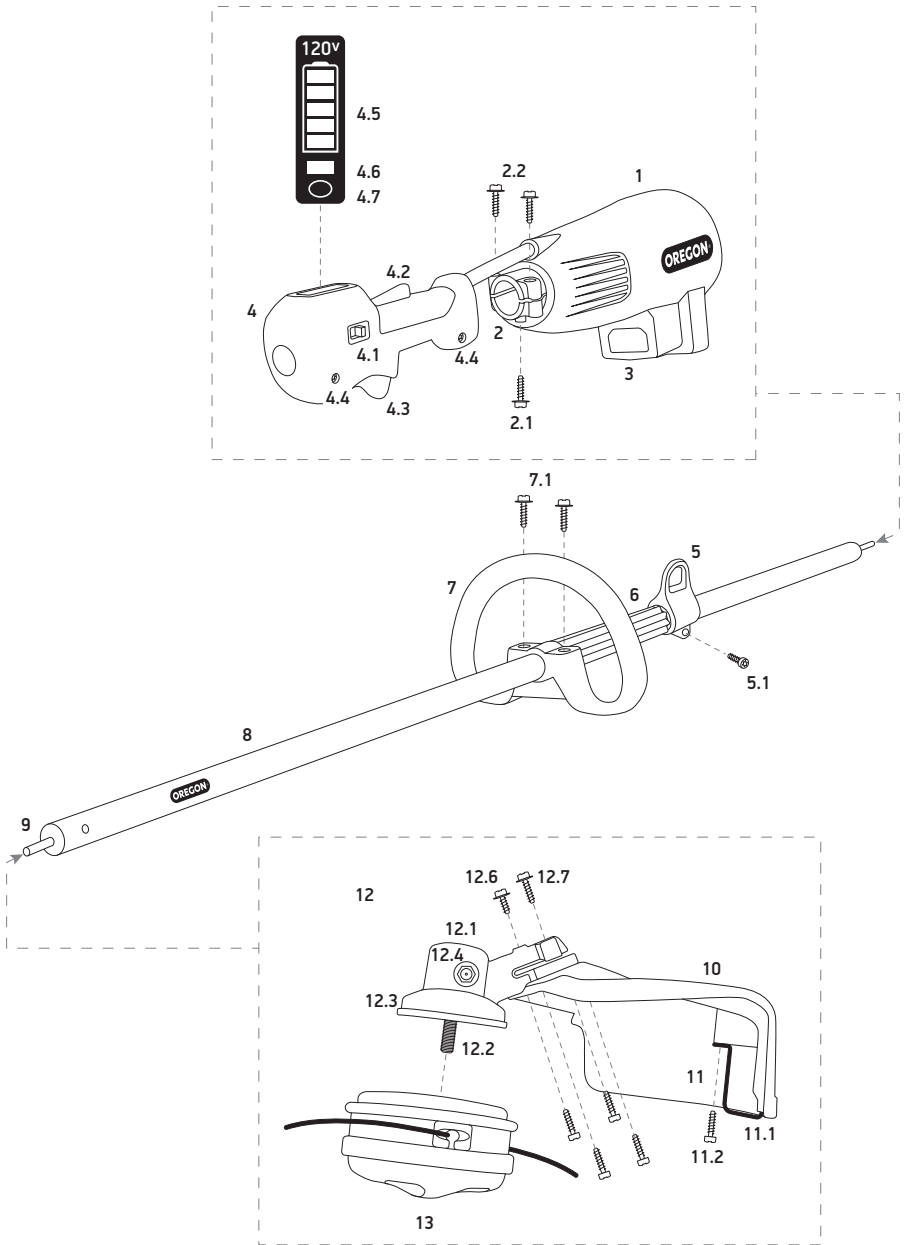

- 1 Unidad de potencia
- 2 Sujetador de la unidad de potencia
  - 2.1 Tornillo/Arandela de bloqueo
  - 2.2 Tornillos/Arandelas del sujetador
- 3 Toma de corriente
- 4 Manija de control
  - 4.1 Bloqueo de transporte
  - 4.2 Palanca de activación/bloqueo
  - 4.3 Interruptor de velocidad variable
  - 4.4 Tornillos del sujetador
  - 4.5 Tablero
  - 4.6 Indicador de modo silencioso
  - 4.7 Botón de modo silencioso
- 5 Presilla del arnés
  - 5.1 Tornillo de la presilla
- 6 Mango espaciador
- 7 Manija frontal
  - 7.1 Tornillos/Arandelas de la manija
- 8 Tubo de transmisión
- 9 Eje de transmisión interno
- 10 Protector
- 11 Cortadora de línea
  - 11.1 Cuchilla
  - 11.2 Tornillo de la cuchilla
- 12 Accesorio de la recortadora
  - 12.1 Caja de engranajes
  - 12.2 Eje roscado
  - 12.3 Placa de empuje
  - 12.4 Accesorio de llenado Zerk
  - 12.5 Orificio de bloqueo del eje
  - 12.6 Tornillo/Arandela de bloqueo
  - 12.7 Tornillo/Arandela del sujetador
- 13 Cabezal para recortadora
- 14 Herramienta de combinación
- 15 Pasador de bloqueo/Tapón de caucho (almacenado dentro de la herramienta de combinación)

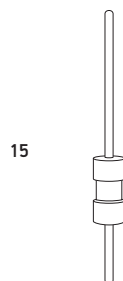
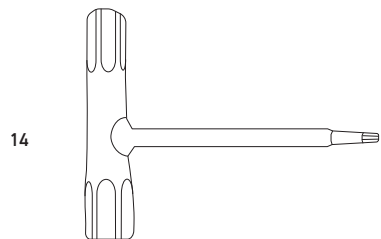
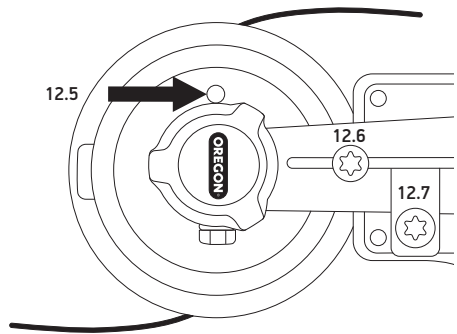

## Desembalaje y armado

### Desembalaje

#### ¿Qué viene en las cajas?

Es necesario armar la recortadora antes de usarla. Los siguientes elementos vienen con la recortadora

- Unidad de potencia
- Manija frontal de la recortadora
- Montaje del tubo de transmisión
- Presilla del arnés
- Montaje del accesorio de la recortadora
- Herramienta de combinación con pasador de bloqueo

Extraiga los accesorios de la recortadora de cada caja y revíselos con cuidado para asegurarse de que no haya habido daños durante el envío y no falten piezas. Si hay piezas dañadas o faltantes, no use la recortadora. Comuníquese con Servicio al cliente de Oregon® al 888-313-8665 para obtener piezas de repuesto.

### Armado

Ubique los accesorios de la herramienta en una mesa de trabajo.

1. Afloje el tornillo de la presilla del arnés (1) y deslícelo en el extremo de la carcasa del motor del tubo de transmisión. Espere hasta que esté completamente armada para ajustar el tornillo.

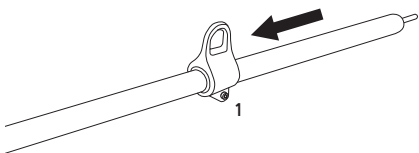

2. Retire el tornillo/la arandela de bloqueo de la base de la unidad de potencia (2).

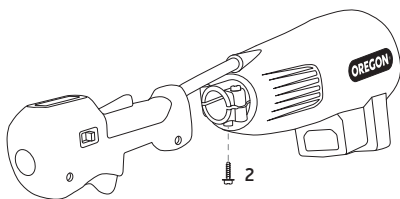

3. Afloje los tornillos empotrados del sujetador de la manija (3) y los tornillos del sujetador de la unidad de potencia (4). Inserte el extremo de la carcasa del motor del tubo de transmisión en el sujetador de la unidad de potencia, a través de la manija de control, hasta que quede fijo en la unidad de potencia (5).

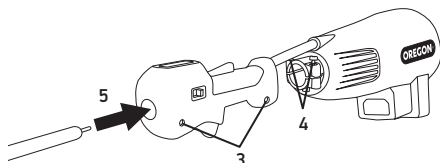

4. Rote el tubo de transmisión para ubicarlo y alinearlo en el orificio de la unidad de potencia. Inserte el tornillo/la arandela de bloqueo de la unidad de potencia (2) y ajústelo/la a 60 pulgadas-libras con la herramienta de combinación incluida.

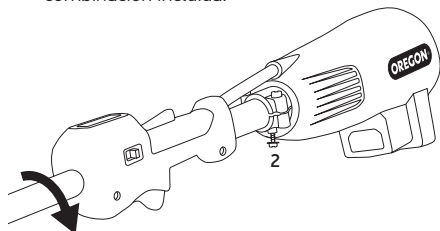

**⚠ ADVERTENCIA:** Para reducir el riesgo de lesiones, el tornillo de bloqueo debe estar en su lugar, ajustado de forma adecuada.

5. Ajuste los tornillos del sujetador de la unidad de potencia a 60 pulgadas-libras con la herramienta de combinación incluida.
6. Ubique la manija de control de manera tal que el cable del acelerador esté tenso (6). Alinee la manija de control para centrar el indicador de la batería encima del tubo de transmisión y ajuste los tornillos del sujetador empotrado a 45 pulgadas-libras.

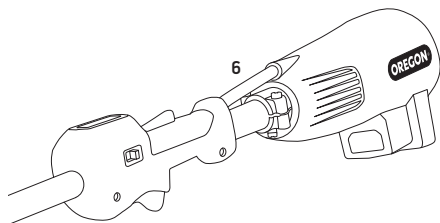

7. Deslice la presilla del arnés hacia la manija de control (7) y ajuste el tornillo del sujetador a 35 pulgadas-libras.

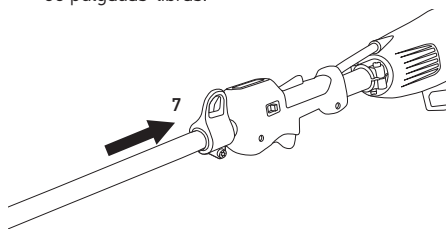

8. Deslice el mango del espaciador hacia la presilla del arnés (8).

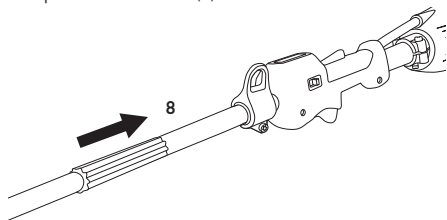

9. Afloje los tornillos en la manija frontal y deslícelos en el tubo de transmisión (9).

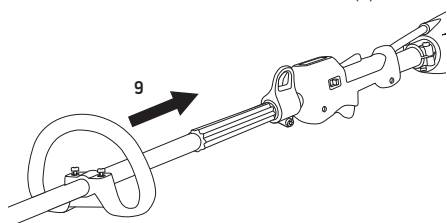

10. Empuje y rote el eje de transmisión interno hasta que quede sobre la unidad de potencia (10).

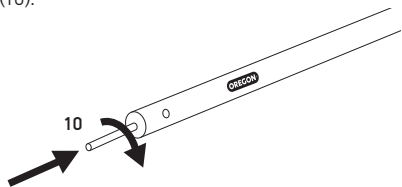

11. Retire el tornillo/la arandela de bloqueo de arriba del accesorio de la recortadora (11).

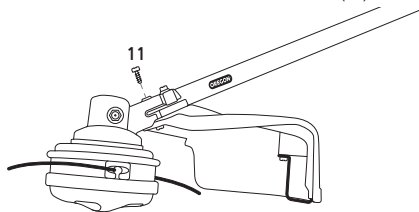

12. Afloje el tornillo del sujetador del accesorio de la recortadora. Empuje y rote el accesorio de la recortadora hasta que se empareje con el eje de transmisión (12).

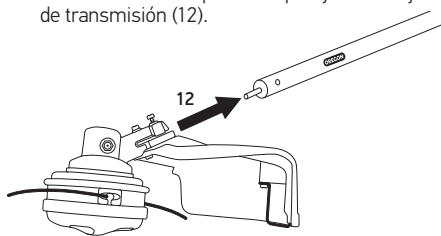

13. Rótelo para ubicarlo y alinearlos en el orificio del tubo de transmisión. Inserte el tornillo/la arandela de bloqueo del accesorio y ajústelo a 60 pulgadas-libras.

**⚠ ADVERTENCIA:** Para reducir el riesgo de lesiones, el tornillo de bloqueo debe estar en su lugar, ajustado de forma adecuada.

14. Ajuste el tornillo del sujetador del accesorio a 60 pulgadas-libras (13).

15. Alinee y ajuste la manija frontal para que quede en una posición de trabajo cómoda y ajuste el tornillo del sujetador a 50 pulgadas-libras (14). Se requiere reposición.

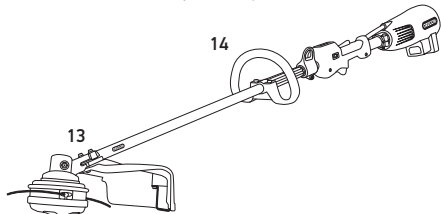

**⚠ ADVERTENCIA:** Para reducir el riesgo de lesiones, todos los protectores deben estar ubicados correctamente.

# Funcionamiento

## Uso previsto

Use la recortadora equipada con el accesorio de corte apropiado solo para cortar césped, cerdas finas y material similar. No la use para otros propósitos, porque el uso indebido puede resultar en lesiones personales o daños a la propiedad, incluidos daños a la máquina.

## Acciones a realizar antes de comenzar a trabajar



**Lea el manual con las instrucciones originales para la batería y el transportador de la batería de la mochila con cuidado antes de ensamblar, poner en funcionamiento o dar mantenimiento al producto.**

- Verifique que la batería, la herramienta y el transportador de la batería de la mochila estén en buenas condiciones.
- Verifique que no haya una mala alineación o dobladuras de las piezas móviles, rotura de las piezas u otras condiciones que pudieran afectar el funcionamiento de la herramienta con energía.
- Verifique que todos los protectores estén en su lugar y en buenas condiciones.
- Verifique la condición de los arneses, correas y cierres de la mochila.
- Asegúrese de que el cable, enchufe y enchufe de energía de la batería no estén dañados.

Para reparar o reemplazar cualquier pieza dañada o desgastada, comuníquese con Oregon o un proveedor de mantenimiento autorizado de Oregon.

## Baterías y carga de la batería

- Las baterías deben ser usadas, almacenadas y cargadas dentro del uso de la batería, almacenaje, rangos de temperatura de carga descritos en la sección de especificaciones de este manual.
- Las herramientas de la serie profesional de Oregon 120V están diseñadas para usarse solamente con baterías de Oregon 120V Professional. Lea y siga todas las instrucciones proporcionadas en el manual de operadores de baterías profesionales de Oregon 120V.
- Las baterías de 120V profesional de Oregon deben ser cargadas solamente por el cargador profesional de Oregon 120V. Lea y siga todas las instrucciones proporcionadas en el manual de operadores de cargador profesional de Oregon 120V.

## Colocación del transportador de la batería de la mochila

**⚠ ADVERTENCIA:** Las baterías Oregon 120V serie Professional solo deben usarse con un transportador de batería suministrado por Oregon. El uso de cualquier otro transportador o método puede resultar en lesiones.

- Inserte la batería Oregon serie Professional en el transportador de la batería de la mochila.
- Inserte el enchufe del cable de la batería en el toma de la batería. Asegúrese de que el enchufe de la batería esté completamente adentro del toma de energía de la batería.
- Levante la mochila sobre su cuerpo y coloque el transportador como se describe en la Guía de instrucciones del transportador de batería de la mochila Oregon.

## Colocación del arnés

- Colóquese las correas de hombros.
- Ajuste la longitud de la correa. El mosquetón (1) debe estar, aproximadamente, a una mano de distancia por debajo de las caderas del operador.
- Separe el arnés presionando la barra del mosquetón y tirando de la presilla del arnés (2) para sacarla del mosquetón.

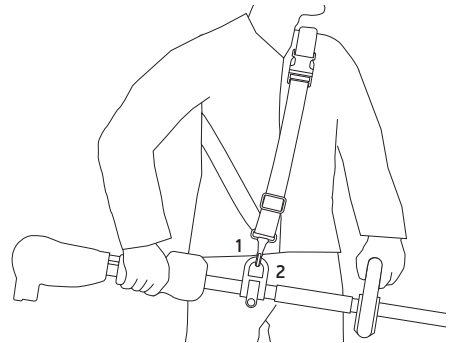

## Equilibrar la recortadora

- Conecte el mosquetón a la presilla del arnés en el tubo de transmisión.
- Afloje el tornillo (3).
- Ajuste la presilla del arnés.
- Apriete el tornillo.

- Verifique la posición y comodidad dejando que la recortadora cuelgue libremente.
- Realice los ajustes necesarios.

## Arranque de la recortadora

- Antes de enchufar la recortadora asegúrese de que el bloqueo de transporte esté activado.
- Inserte el enchufe por completo en el toma de energía. Cuando esté insertado por completo, las luces LED del tablero se activarán, acompañadas de un pitido perceptible.
- Sostenga la herramienta con energía con ambas manos; una mano en la manija de control y la otra en la manija frontal.
- Desactive el bloqueo de transporte.
- Active la palanca de activación/bloqueo y presione el interruptor de velocidad variable para activar la hoja. Siga presionando el interruptor de velocidad variable para la operación normal.

## Detención de la recortadora

- Libere el interruptor de velocidad variable para que el cabezal de la recortadora deje de girar.
- Luego de la liberación del interruptor de velocidad variable, retire la mano de la palanca de activación/bloqueo.

## Stealth Mode™ (modo silencioso)

La herramienta Oregon ST120VX-NA cuenta con modo silencioso, que reduce la velocidad máxima un 20 %. La herramienta ST120VX-NA en modo silencioso puede reducir el sonido un 80 % y extiende el tiempo de ejecución más del 60 %.

- Para activar el modo silencioso, presione el botón de modo silencioso debajo del tablero. Una luz azul arriba del botón indicará si la herramienta está en modo silencioso.
- Presione el botón otra vez para desactivar el modo silencioso y volver a la velocidad máxima.

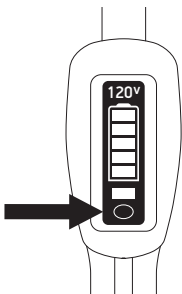

## Técnicas de corte

### CORTE

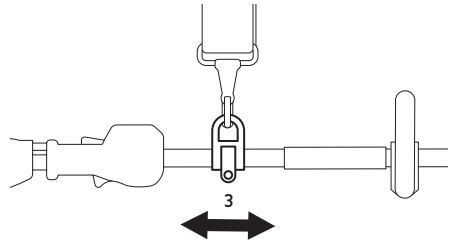

Sostenga la recortadora con ambas manos. Balancee la recortadora hacia atrás y hacia adelante en un arco, con el accesorio de corte a la altura de corte deseada. Evite el contacto con vallas, paredes, rocas, plantas y árboles sensibles, etc.

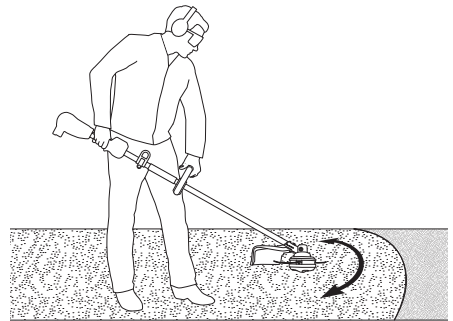







## Reactivación de la herramienta

Si la recortadora no se usa durante 45 segundos, entrará en modo inactivo. Si, cuando la recortadora está en este modo, activa la palanca de activación/bloqueo y presiona el interruptor de velocidad variable, la luz azul de modo silencioso parpadeará rápidamente.





- Presione el botón de modo silencioso para que la recortadora se reactive de inmediato y el tablero muestre el estado de carga de la batería.

## Tablero

El tablero está ubicado en la manija de control de la herramienta Oregon ST120VX-NA y muestra el estado de carga actual de la batería conectada a la herramienta, como así también cualquier falla de la herramienta o la batería.

INDICADORES						
<b>Luces LED</b>	5 luces LED verdes 	4 luces LED verdes 	3 luces LED verdes 	2 luces LED verdes 	1 luz LED verde 	1 luz LED roja 
<b>SIGNIFICADO</b>	Carga completa, entre el 100 % y el 81 %	Entre el 80 % y el 61 %	Entre el 60 % y el 41 %	Entre el 40 % y el 21 %	Entre el 20 % y el 10 %	Batería baja, menos del 10 %

Para determinar la cantidad aproximada de horas que la herramienta ha estado en funcionamiento, inserte el enchufe de la batería y mantenga presionado el botón de modo silencioso durante tres segundos.

INDICADORES	
<b>Luces LED</b>	<div style="display: flex; justify-content: space-around;"> <div style="text-align: center;"> <p>Ninguna</p>  </div> <div style="text-align: center;"> <p>Luz LED azul</p>  </div> </div>
<b>SONIDO</b>	<div style="display: flex; justify-content: space-around;"> <div style="text-align: center;"> <p>Un pitido</p>  </div> <div style="text-align: center;"> <p>Pitidos</p>  </div> </div>
<b>SIGNIFICADO</b>	<div style="display: flex; justify-content: space-around;"> <div style="text-align: center;"> <p>Menos de 49 horas</p> </div> <div style="text-align: center;"> <p>Una luz LED azul y un pitido por cada 50 horas</p> </div> </div>

## Mantenimiento

### Montaje del cabezal de la recortadora

**⚠ ADVERTENCIA:** Para reducir el riesgo de lesiones, desconecte la batería de la herramienta con energía antes de hacer ajustes, cambiar accesorios o transportarla.

- Use solo la cabeza de podadora Oregon Lightning Load.
- Ubique la recortadora de manera tal que el eje roscado (1) que sale de la caja de engranajes esté boca arriba.
- Asegúrese de que la placa de empuje (2) esté en su lugar en la caja de engranajes sobre la lengüeta en el eje roscado.
- Inserte el pasador de bloqueo en el orificio de bloqueo del eje (3) en la caja de engranajes, para que el pasador detenga la rotación del eje roscado. Tenga en cuenta que el orificio de bloqueo del eje tiene un tapón de caucho diseñado para sujetar el pasador de bloqueo en su lugar mientras se monta o extrae el cabezal de la recortadora.

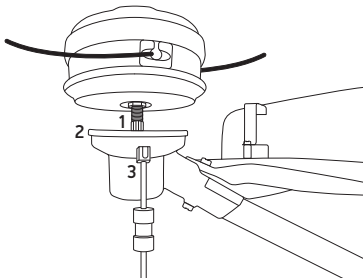

- Cuando el pasador de bloqueo esté en su lugar y mientras sostiene la caja de engranajes con una mano, rote el cabezal de la recortadora hacia la izquierda con la otra mano y ajuste FIRMEMENTE hasta que ya no pueda rotar más el cabezal (4).
- Retire el pasador de bloqueo de la caja de engranajes.
- Retire el cabezal de la recortadora en sentido inverso, rotando el cabezal hacia la derecha (5).

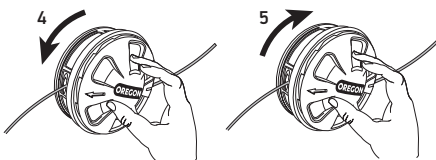

### Reemplazo de la línea para recortadora Oregon®

**⚠ ADVERTENCIA:** Para reducir el riesgo de lesiones, desconecte la batería de la herramienta con energía antes de hacer ajustes, cambiar accesorios o transportarla.

Antes de reemplazar la línea para recortadora, realice lo siguiente:

- Use solo la línea Magnum Supertwist de Oregon de 0.095 pulgadas o la línea de nylon redonda genérica de 0.095 pulgadas.
- Tire de cualquier línea para recortadora restante a través de un orificio del cabezal de la recortadora.
- Corte una nueva línea para recortadora de alrededor de 25 ft (7.6 m) de longitud.
- Gire la perilla para que las flechas sobre la superficie del cabezal apunten hacia los orificios del cabezal de la recortadora.

Para reemplazar la línea para recortadora realice lo siguiente:

- Inserte la línea para recortadora a través de un orificio en el lateral del cabezal de la recortadora (1) hasta que el extremo trasero de la línea para recortadora salga por el otro orificio del cabezal de la recortadora (2).

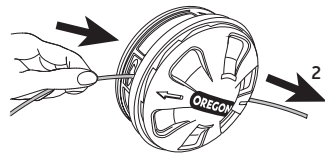
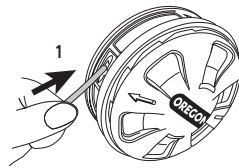



- Tire del extremo frontal de la línea para recortadora hasta que ambos extremos sean de la misma longitud (3).

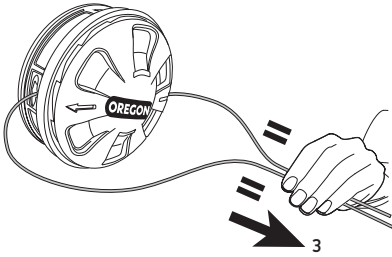

- Gire la perilla hacia la izquierda (4) para doblar la línea para recortadora.

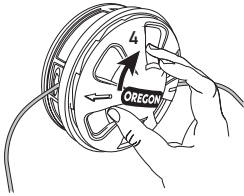

- Tire de ambos extremos de la línea para recortadora para ajustar la línea dentro del cabezal para recortadora (5).

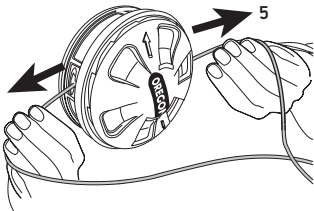

- Gire de la perilla hacia la izquierda para doblar la línea hasta que sobresalgan alrededor de 5 o 6 in (13 o 15 cm) de línea de cada orificio (6).

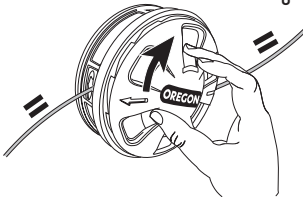

## Lubricación de la caja de engranajes

**⚠ ADVERTENCIA:** Para reducir el riesgo de lesiones, desconecte la batería de la herramienta con energía antes de hacer ajustes, cambiar accesorios o transportarla.

**⚠ PRECAUCIÓN:** Para reducir el riesgo de lesiones, verifique el nivel de grasa después de 25 horas de operación y agregue lubricante para cojinetes, de litio, de alta temperatura, prémium, grado NLGI #2 de la siguiente manera:

- Desatornille el accesorio de llenado Zerk.
- Evalúe el nivel de lubricante dentro de la caja de engranajes.
- Vuelva a llenar y ajuste con firmeza el accesorio de llenado Zerk.

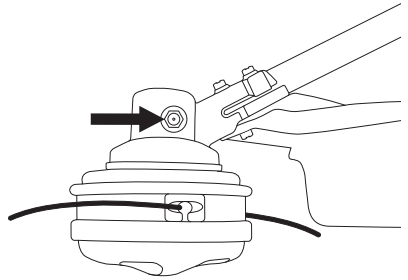

- Si no se ve lubricante, use una pistola engrasadora con un adaptador de punta aguja (véase a continuación) para insertar no más de 5 g (0.2 oz) de lubricante en la caja de engranajes.

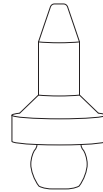

## Ajuste del tornillo de la cuchilla cortadora de línea





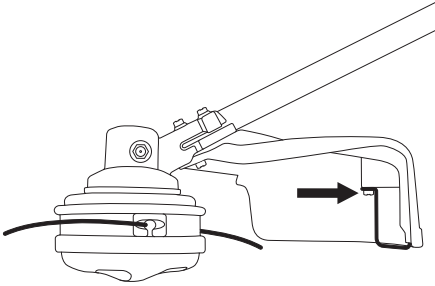













**⚠ ADVERTENCIA:** Para reducir el riesgo de lesiones, desconecte la batería de la herramienta con energía antes de hacer ajustes, cambiar accesorios o transportarla.

Verifique periódicamente el tornillo de la cuchilla cortadora de línea para mantener la conexión de la cortadora. Ajuste con firmeza en tanto sea necesario.



## Diagnóstico de averías

Todas las herramientas de Oregon Professional Series tienen la capacidad de autodiagnosticar averías. Debajo, se presenta una tabla con los códigos de fallas que la herramienta puede mostrar mediante el tablero.

INDICADORES		POSIBLE CAUSA	ACCIÓN RECOMENDADA
Luces LED	SONIDO		
<p>Ninguno</p> 	<p>Ninguno</p> 	<p>No se presionó el interruptor.</p>	<p>Presionar el interruptor.</p>
<p>Una luz roja continua</p>  <p>Rojo</p>	<p>Encendido de forma continuada</p> 	<p>El cabezal de corte está atascado.</p>	<p>Desconecte el enchufe de la batería de la herramienta y retire la obstrucción del cabezal de corte.</p>
<p>Un parpadeo rojo lento</p>  <p>Rojo</p>	<p>Pitido lento (repetitivo)</p> 	<p>La batería está completamente descargada.</p>	<p>Cargar la batería.</p>
<p>Luces verdes y rojas alternadas</p>  <p>Verde Rojo</p>	<p>Pitido rápido (repetitivo)</p> 	<p>Falla en la batería.</p>	<p>Pruebe con otra batería. Comunicarse con un centro de reparaciones autorizado.</p>
<p>Cuatro parpadeos verdes, uno rojo y uno azul rápidos</p>  <p>Verde Verde Verde Verde Rojo Azul</p>	<p>Pitido corto muy rápido (repetitivo)</p> 	<p>Falla en el hardware.</p>	<p>Desenchufar, esperar 30 segundos y volver a enchufar. Proporcionarle mantenimiento a la herramienta. Comunicarse con un centro de reparaciones autorizado.</p>
<p>Un parpadeo rojo corto y uno largo</p>  <p>Rojo</p>	<p>Un pitido corto Un pitido largo</p> 	<p>La batería está demasiado caliente.</p>	<p>Pruebe con otra batería. Dejar que la batería se enfríe.</p>
<p>Dos parpadeos rojos cortos y uno largo</p>  <p>Rojo</p>	<p>Dos pitidos cortos Un pitido largo</p> 	<p>La herramienta tiene sobrecalentamiento.</p>	<p>Dejar que la herramienta se enfríe. Verifique que no haya respiraderos bloqueados.</p>
<p>Cuatro luces verdes continuas y una roja</p>  <p>Verde Verde Verde Verde Rojo</p>	<p>Ninguno</p> 	<p>Falla en el tablero.</p>	<p>Reemplazar tablero.</p>
<p>Cinco parpadeos verdes</p>  <p>Verde Verde Verde Verde Verde</p>	<p>Ninguno</p> 	<p>Se presionó el interruptor cuando el enchufe de batería estaba insertado.</p>	<p>Liberar el interruptor. Desenchufar herramienta. Verificar si el interruptor está atascado. Enchufar la herramienta.</p>

## Especificaciones

Para obtener una lista completa de piezas de repuesto, visite [OregonProducts.com](http://OregonProducts.com).

RECORTADORA ST120VX-NA		
Peso (con el cabezal de la recortadora)	12.1 lb (5.5 kg)	
Longitud (con el cabezal de la recortadora)	73.5 in (1867 mm)	
Diámetro de la hilera	16.5 in (420 mm)	
Línea de repuesto	Utilice solo la línea Oregon Magnum Supertwist de 0.095 pulgadas o la línea de nailon redonda genérica de 0.095 pulgadas.	
Cabeza de repuesto	Use solo el cabezal de corte Oregon Lighting Load.	
	ALTURA	MODO SILENCIOSO
Velocidad del cabezal de la recortadora	5500 rpm	4400 rpm
Calificación de decibeles para personas en las cercanías (de acuerdo con ANSI B172.3)	62 dB(A)	52 dB(A)
Tiempo de ejecución estimado (con batería BX975)	2.6 horas	4.1 horas
RANGOS DE TEMPERATURA		
Rango de temperatura operativa	De 14 °F a 113 °F (de -10 °C a 45 °C)	
Rango de temperatura de carga	De 32 °F a 86 °F (de 0 °C a 30 °C)	
Rango de temperatura de almacenamiento	De -4 °F a 140 °F (de -20 °C a 60 °C)	

## Información del índice de control de emisiones de California

Información del índice de control de emisiones de California

El índice de aire de este motor es 0

0 2 4 6 8 10

Lo más limpio      Menos limpio

Nota: cuanto menor sea el índice de aire, menor será la contaminación.

Este motor está certificado para ser compatible con las emisiones para el siguiente uso: 300 horas

## Periodo de durabilidad de las emisiones

El período de durabilidad indicado en los equipos de la serie profesional Oregon 120V se refiere solo al período mínimo de emisiones que las herramientas deben cumplir o superar para calificar como equipo de emisiones cero en el estado de California.

## Garantía y servicio comercial

### Cobertura de garantía limitada

Oregon le ofrece al comprador original, como usuario final, una garantía limitada de dos (2) años y una garantía limitada de noventa (90) días por los productos comprados para rentar a otros usuarios finales. Visite [www.oregonproducts.com](http://www.oregonproducts.com) para obtener la información completa sobre la garantía de productos y el servicio de mantenimiento de Oregon® 120V Professional Series™.

La garantía limitada de Oregon® 120V Professional Series cubre los siguientes productos: la mochila sopladora BL120V-NA, la recortadora ST120V-NA, el cortasetos eléctrico HT120V-NA, la bordeadora EG120V-NA, la batería BX975-UV, la batería BX650-UV, el cargador C1600-NA, el cable de conexión entre la batería y la herramienta CD01120VX-NA, la mochila BPBXOR01-UV, y la mochila BPBXS01-UV. El comprador se hace responsable de conservar el comprobante de venta original.

### Mantenimiento del equipo

Las herramientas y los equipos de Oregon 120V Professional Series (herramientas, baterías, cargadores, mochilas, accesorios y componentes) están diseñados para que los repare un técnico calificado que utilice solo repuestos originales de Oregon. Solo recurra a los centros de mantenimiento autorizados de Oregon. Visite [www.OregonProducts.com](http://www.OregonProducts.com) para obtener una lista de los Centros de Mantenimiento Autorizados de Oregon 120V Professional Series, acceder a los manuales de productos, revisar los repuestos y las piezas de mantenimiento autorizados y ver videos instructivos.

### Contacto

Puede llamar al departamento de atención al cliente de Oregon, al número 1-800-223-5168, extensión 1. Estamos aquí para atender sus llamadas de lunes a viernes, de 6.30 a 16 (hora del Pacífico). También puede enviarnos un correo electrónico a [TechnicalServices@oregonproducts.com](mailto:TechnicalServices@oregonproducts.com) para solicitarnos información sobre la garantía y el mantenimiento de productos. Puede buscar un centro de mantenimiento autorizado en [www.OregonProducts.com](http://www.OregonProducts.com).

Domicilio:

Atención: Oregon Technical Services  
RE: OPE – 120V Series  
4909 SE International Way  
Portland OR 97222 USA

La siguiente garantía de control de emisiones de California es válida únicamente en el estado de California:

## **Declaración de garantía de control de emisiones de california sus derechos y obligaciones de garantía**

La Junta de Recursos del Aire de California y Blount International, Inc. se complacen en explicar la emisión Garantía del sistema de control en su equipo de emisión cero de 2018. En California, nuevo pequeño todo terreno los motores deben diseñarse, fabricarse y equiparse para cumplir con los estrictos estándares contra el smog del Estado. Blount International, Inc. debe garantizar el sistema de control de emisiones en su motor de equipo de emisiones cero los períodos de tiempo enumerados a continuación siempre que no haya habido abuso, negligencia o mantenimiento inadecuado de su pequeño motor fuera de carretera. Su sistema de control de emisiones incluye el motor, el controlador, la batería, el cargador y otras ensamblajes relacionadas con las emisiones.

Su sistema de control de emisiones incluye el motor, el controlador, la batería, el cargador y otras ensamblajes relacionadas con las emisiones.

En caso de que exista una condición de garantía, el equipo de emisiones nulas de la reparará, sin costo alguno para usted, incluyendo el diagnóstico, las partes y la mano de obra.

### **COBERTURA DE LA GARANTÍA DEL FABRICANTE:**

El equipo de emisión cero está garantizado durante dos años. Si alguna pieza relacionada con la emisión de su motor es defectuosa, la pieza será reparada o sustituida por Blount International, Inc.

### **RESPONSABILIDADES DE LA GARANTÍA DEL PROPIETARIO:**

-Como propietario del equipo de emisión cero, usted es responsable del desempeño del mantenimiento requerido que figura en el manual del propietario. El aeropuerto internacional de la reserva, Inc. recomienda que retenga todos los recibos que cubran el mantenimiento de su equipo de cero emisiones, pero no puede negar la garantía únicamente por la falta de recibos o por su incapacidad para garantizar el rendimiento de todos mantenimiento programado.

-Como propietario del equipo de emisión cero, usted debe tener en cuenta que la garantía de la cobertura de su equipo de emisión cero o de una pieza ha fallado debido al abuso, negligencia, mantenimiento incorrecto o modificaciones no aprobadas.

-Usted es responsable de presentar su motor de equipos de cero emisiones a un comerciante autorizado de Oregon Outdoor Power Equipment, en cuanto exista un problema. Las reparaciones de la garantía deben completarse en un tiempo razonable, sin exceder de 30 días.

Si tiene alguna pregunta acerca de los derechos y responsabilidades de la garantía, comuníquese con los servicios técnicos de la internacional, al 1-800-223-5168.

### **COBERTURA MATERIAL DEL DEFECTO:**

También se garantiza que el equipo de emisión cero está diseñado, construido y equipado para cumplir con todas las reglamentaciones aplicables adoptadas por la Junta de recursos del aire y está libre de defectos en materiales y mano de obra que causan la la falta de una pieza garantizada es idéntica en todos los aspectos materiales a la parte descrita en el fabricante de la solicitud de certificación del equipo pequeño todoterreno de emisión cero por dos años.

### **LISTA DE PIEZAS DE GARANTÍA DEL SISTEMA DE CONTROL DE EMISIONES:**

- Battery
- Cargador
- Motor
- Controller



## **Register Your Oregon Equipment Online**

Thank you for your Oregon Professional Series equipment purchase. We are committed to ensuring your satisfaction and continued success. Please take a moment to register your Oregon Professional Series Equipment online at [www.OregonProducts.com](http://www.OregonProducts.com) under [Product Support](#).

## **Enregistrez votre équipement de l'Oregon en ligne**

Merci pour votre achat d'équipement Oregon Professional Series. Nous nous engageons à assurer votre satisfaction et votre succès continu. Veuillez prendre un moment pour enregistrer votre équipement Oregon Professional Series en ligne à [www.OregonProducts.com](http://www.OregonProducts.com) sous [support produit](#).

## **Registra tu equipo de Oregon en línea**

Gracias por su compra de equipo de la serie profesional de Oregon. Estamos comprometidos a asegurar su satisfacción y éxito continuo. Por favor, tómese un momento para registrar su equipo de Oregon Professional Series en línea en [www.OregonProducts.com](http://www.OregonProducts.com) bajo [soporte de producto](#).



**OregonProducts.com**

---

Blount, Inc.  
4909 SE International Way  
Portland, OR 97222-4679 USA